

www.rose-plastic.it

rose plastic

Catalogo generale



rose  plastic®
protective packaging pioneers



rose plastic

innovations in plastic packaging



Da "one-man show" a una storia di famiglia globale

Sin dal 1953, anno in cui mio nonno Ernst Rösler avviò l'impresa, noi di rose plastic poniamo sempre al centro del nostro operato le esigenze e gli interessi dei nostri clienti. È questo il segreto della nostra crescita, che ci ha permesso di svilupparci da azienda di famiglia dagli inizi modesti, a global player di peso internazionale sul mercato, quale è oggi considerata la nostra realtà.

Sotto la guida di mio padre Peter Rösler, rose plastic si è fatta un nome a livello mondiale come pioniere nel campo degli imballaggi di protezione in plastica robusti e sofisticati. Oltre a tutti i marchi noti di produttori di utensili di precisione, fra la nostra clientela annoveriamo oggi decine di nomi di spicco di quasi tutti i settori.

Un aspetto però è rimasto invariato: ancora oggi siamo un'azienda di famiglia fondata su solidi valori e principi. Sempre concentrata sulle vostre richieste ed esigenze. Siamo convinti che la soddisfazione di dipendenti e clienti non sia solo il fondamento del successo economico ma anche il presupposto per rapporti proficui e duraturi.

Con affetto, il vostro

Thiemo Rösler
CEO, rose plastic AG



Un unico fornitore che provvede a tutto, in tutto il mondo

Noi siamo sempre al vostro fianco, ovunque abbiate bisogno di noi

Con circa 800 dipendenti impiegati nelle 10 sedi mondiali, siamo presenti là dove operano anche i nostri clienti. Per garantire consegne a distanze brevi, processi logistici affidabili ed economie sostenibili.

Gli imballaggi in plastica di rose plastic proteggono i vostri prodotti in modo ottimale, coniugando funzionalità e accuratezza nella presentazione della merce, per un'efficace promozione delle vendite. La nostra gamma di prodotti comprende oggi oltre 4.000 imballaggi per i più diversi settori di impiego, fra cui, ad esempio tubi in plastica, scatole, cassette, valigette e sistemi di trasporto e organizzazione, oltre ad altri pratici accessori.

SEDE CENTRALE

Germania

SEDI PRODUTTIVE

Germania, Stati Uniti, Cina, Brasile, India

FILIALI

Francia, Gran Bretagna, Spagna, Italia, Corea del Sud

PARTNER COMMERCIALI

Polonia, Turchia, Giappone

Chi fa tutto da sé ha un bel da fare

Dall'idea all'imballaggio finito



Solo quello che facciamo da noi stessi ci soddisfa davvero. Per questo pensiamo praticamente a tutto noi.

E i risultati ci danno ragione, perchè i nostri clienti percepiscono e apprezzano la differenza...

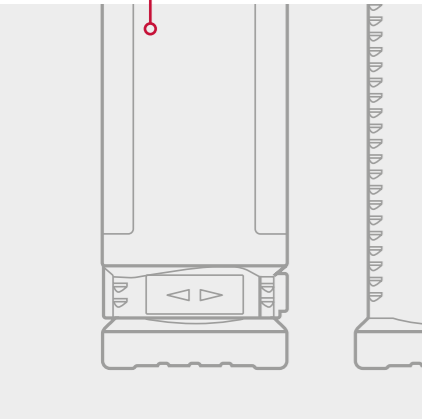

1 L'idea

DESIGN E SVILUPPO

Un buon prodotto nasce innanzitutto da una buona idea, che tenga conto delle esigenze dei clienti e magari vada anche oltre. Gli esperti del nostro efficiente reparto Sviluppo interno, sin dall'inizio, si occupano in prima persona del disegno e della progettazione dei nostri imballaggi. Alla base dei nostri prodotti di alta qualità, studiati in ogni dettaglio, stanno appunto la dedizione dei nostri progettisti e la vicinanza ai nostri clienti.



2 Lo stampo

COSTRUZIONE DEGLI STAMPI

I nostri imballaggi sono prodotti con stampi a soffiaggio e a iniezione. Ma chi produce i nostri stampi? Avete tre tentativi a disposizione per indovinare. Naturalmente, anche quelli sono fatti da noi. Dalla progettazione alla produzione su macchine a CNC.

Questo perchè, forti della nostra esperienza ultradecennale, conosciamo perfettamente i requisiti che devono possedere i nostri stampi. Nel corso degli anni abbiamo quindi ideato e realizzato numerose caratteristiche peculiari, che assicurano la qualità superiore dei nostri processi e prodotti.

3 I test

CENTRO DI PROVA

Il nostro centro di prova interno controlla i nuovi stampi da cima a fondo, effettua dure prove di produzione e fornisce riscontri preziosi al nostro Ufficio sviluppo e al reparto di costruzione degli stampi. Naturalmente, per i colleghi di questo reparto sono all'ordine del giorno rigorose prove sui materiali e sperimentazioni.



4 La serie

PRODUZIONE

Solo dopo la levigatura finale e il superamento di test e prove, per i nostri imballaggi ha inizio la produzione in serie, mediante stampaggio per soffiaggio e iniezione. Anche a livello di produzione abbiamo introdotto numerosi dettagli particolari che ci permettono di conseguire una maggiore sicurezza dei processi e una migliore qualità, pur contenendo i costi. Lo stesso dicasi per il nostro reparto Selezione, dove i prodotti finiti sono accuratamente controllati, esaminati e imballati in modo sicuro per il trasporto.

5 La logistica

MAGAZZINO E SPEDIZIONE

I nostri magazzini, predisposti in funzione della nostra capacità produttiva, e il nostro personale esperto assicurano il corretto imballaggio di tutti i nostri prodotti e la rapida consegna a destinazione. In questo modo, anche i vostri prodotti possono essere correttamente imballati e rapidamente consegnati ai vostri clienti.



Sostenibilità. Fai la scelta giusta!

Per noi molto più di un argomento passeggero



„rose plastic ha stabilito degli standard nell'imballaggio innovativo per decenni. Vogliamo essere all'altezza di questa posizione di leadership anche nell'area della sostenibilità“

THIEMO RÖSLER

1 Informazioni Generali

LO SAPEVI CHE ...

...che gli imballaggi in plastica consumano relativamente poche risorse per essere prodotti? Grazie alla loro leggerezza, permettono una notevole riduzione di emissioni nel trasporto. Studi approfonditi dimostrano che se gli imballaggi in plastica dovessero essere sostituiti con materiali alternativi adeguati, il fabbisogno energetico sarebbe più che raddoppiato e le emissioni di CO₂ quasi triplicate.

2 Progettazione del prodotto

PRESERVARE LE RISORSE

Di cosa ha bisogno il packaging per essere sostenibile? Che impatto hanno la produzione, il trasporto e l'utilizzo sull'ambiente? Solo dopo aver riflettuto su queste domande, i nostri designer iniziano a progettare. L'imballaggio deve essere leggero ma abbastanza robusto da soddisfare tutti i requisiti necessari. Deve essere disponibile in molte taglie, in modo da adattarsi perfettamente alle dimensioni del prodotto; Un ottimo esempio è il nostro BlockPack. Deve essere riutilizzabile e riciclabile; La maggior parte dei nostri imballaggi sono realizzati con un solo tipo di plastica. Questo permette un riciclaggio facile e di alta qualità.

3 Materiale riciclato

CIRCLE UP

Con la nostra linea di prodotti Circle Up dimostriamo che gli imballaggi in plastica riciclata sono fortemente sostenibili. Partendo dal recupero dei rifiuti in plastica, che vengono sottoposti a un processo di trattamento, li trasformiamo in una nuova e preziosa materia prima con un minimo impiego di nuove risorse. Realizziamo così i nostri imballaggi Circle Up. La parola magica è „economia circolare“: il riciclaggio sistematico evita efficacemente i problemi ambientali associati ai rifiuti.

4 Bio-HDPE

ENERGIA DALLE PIANTE

Da tempo siamo impegnati nella ricerca di fonti alternative di materie prime. Abbiamo implementato con successo l'uso di plastica derivata dalla canna da zucchero come materia prima rinnovabile. Le plastiche a base biologica non solo non consumano materie prime fossili, ma utilizzando risorse rinnovabili di origine vegetale danno anche un importante contributo alla riduzione di CO₂. Questi prodotti hanno le stesse proprietà di quelli fatti di plastica convenzionale, sono altrettanto robusti e durevoli. E non vogliamo fermarci qui: il nostro percorso è rivolto al futuro e continueremo ad esplorare strade alternative.

5 Certificazione

APPROVATO E CERTIFICATO

Dal 2011 rose plastic è certificata secondo il sistema di gestione ambientale ISO 14001, ed aderisce al patto per l'ambiente bavarese Umweltpakt Bayern. In collaborazione con il nostro cliente Würth, abbiamo sviluppato soluzioni di imballaggio realizzate al 100% con materiale riciclato. Queste si sono aggiudicate un posto nella finale per l'assegnazione del premio "German Sustainability Award" nella categoria design. Inoltre grazie ai nostri prodotti in materiale riciclato, siamo stati premiati con l'etichetta ambientale „Blue Angel“ dal Ministero della Salute tedesco. Il nostro imballaggio protettivo ha anche ricevuto la certificazione Silver del sistema Cradle to Cradle®, ottenuta nel corso di un audit rigoroso che considera la salubrità dei materiali e la loro riciclabilità, l'uso di energie rinnovabili ed il consumo responsabile dell'acqua oltre che l'equità sociale.



BROCHURE SULLA SOSTENIBILITÀ

Vuoi saperne di più sui nostri progetti? Vuoi capire meglio come noi di rose plastic percepiamo una responsabilità verso l'ambiente? Allora vi consigliamo di leggere il nostro opuscolo sulla sostenibilità. Qui troverete tutti i fatti riassunti in modo sintetico e chiaro. www.rose-plastic.it



innovatio plastic pa

GAMMA DI PRODOTTI

Tubi



BlockPack	14
BlockPack TabletPunch	16
DIY-Pack per punte Forstner	18
DIY-Pack rettangolare	20
DIY-Pack round	22
TwistPack	24
ScrewPack	26
HexPack	28
HolidayBox	30
MH-Pack	32
MicroBox MB1	34
MicroBox Swing	36
MK-Pack	38
MultiPack	40
PlugPack	42
QuadroPack	44
RectangularPack	46
RoseSet	48
RoundDial-a-Tool	50
ChuckPack	52
SK-Pack CenterLock	54
SlimPack	56

SZ-PlugPack	58
TelePack	60
TopPack	62
TopPack Conical	66
TopPack FoldBack	68
TopPack Wing	70
TopPack XLine	72
TopPack XPress	74
TwistPack Plus	80
VarioBox	82
VarioPack NT	84
VarioPack VP + VPN	86

Scatole



BitPack	90
ConsumerBox	92
FivePack	94
InsertBox / InsertClickBox	96
InsertBox Connect	98
InsertBox HighS	100
InsertSplit Box	102
InsertSplit Box SL	104
MicroBox MB10	106

ns in ckaging



MicroBox MB50	108
MicroVario Box	109
DIY-Box	110
SplitPack	112
UniBox	114

Valigette



MK-Case	122
RoseCase ErgoLine	124
RoseCase ProSecure	126
RoseCase ProTec	130
RoseCase RCB + RCS	132
RoseCassette	134
UniCase	136

Cassette



FAcassette	140
FBCassette	144
FNKLCassette	146
FNSBCassette	148
GripBox	150
RoseBox	152

Sistemi di trasporto e organizzazione



AQRADO®	158
LogisticSystem	162
StorePack	164
SystemBoard	166
Vassoio-SZS	168

Asole e accessori



BlockPack Hanger	172
BlockPack EndCaps	173
DIY-Clips	174
ProtectiveCap	176
ProtectiveEndCaps PSC	178
Schiume	180
Guaina di protezione	184
SDS-Clip	185
ToolHolder	186
TopPack FiveFrame	188

I nostri tubi di imballaggio in plastica

Tuttofare eppure straordinariamente specifici

I nostri tubi di imballaggio sono la soluzione ideale per proteggere, vendere e trasportare i prodotti più disparati. Il segreto del loro successo: massima protezione dei prodotti, estrema funzionalità, ergonomia esemplare e design accattivante.



Screw Pack

Tubi di imballaggio tondi in plastica a lunghezza fissa, con sicura chiusura a vite
Per i dettagli vedi pag. 26

Block Pack

Soluzione di imballaggio brevettata con tecnologia di chiusura TwistLock e regolazione della lunghezza a scatto
Per i dettagli vedi pag. 14

Twist Pack Plus

Più sicurezza. Più efficienza. La nuova generazione di tubi di imballaggio TwistPack conquista per l'intuitiva chiusura "TwistLock"
Per i dettagli vedi pag. 80



Holiday Box

Tubi di imballaggio trasparenti con maniglia. Ideali come imballaggi promozionali e di vendita, destinati al settore del commercio al dettaglio e alla vendita a consumatori finali
Per i dettagli vedi pag. 30

Top Pack XPress

Tubi di imballaggio in plastica con sistema di bloccaggio del gambo brevettato. Ideali per utensili a stelo di precisione
Per i dettagli vedi pag. 74

Quadro Pack

Tubi di imballaggio quadrati in plastica con regolazione della lunghezza a scatto
Per i dettagli vedi pag. 44



BlockPack

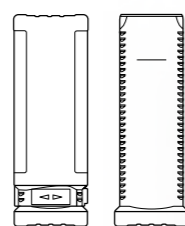

Tubi da imballaggio di plastica telescopici con chiusura Twistlock e lunghezza regolabile

- elevata sicurezza grazie al sistema di chiusura a baionetta "TwistLock", si apre e chiude con un minimo sforzo
- i piedini e le nervature integrate nel fondo garantiscono un'ottima protezione ad effetto cuscino abbinata ad una maggiore rigidità ottenuta con le scanalature laterali
- lunghezza regolabile con sistema a "cricchetto"
- design ergonomico del prodotto che garantisce un'elevata stabilità di forma
- veloce da utilizzare
- eccellente per l'impilaggio e lo stoccaggio
- durevole e riutilizzabile
- robusto, resistente all'umidità e all'olio
- asole o cappucci terminali opzionali



I tubi di imballaggio di ultima generazione, per uso universale, con regolazione della lunghezza a baionetta, per la massima protezione dei prodotti



IMBALLAGGIO

Le parti esterne e le parti interne vengono confezionate separatamente in scatole diverse



MATERIALE

- Polietilene (PE)
- Polipropilene (PP)
- Cloruro di polivinile (PVC)
- Plastica riciclata
- Bio plastica



COLORI

- In funzione del materiale, disponibile trasparente, naturale, bicolore od in vari ed attraenti colori



ACCESSORI

- Hanger (vedi a pagina 172)
- EndCaps (vedi a pagina 173)
- ToolHolder (vedi a pagina 186)
- Schiume (vedi a pagina 180)

LUNGHEZZA UTILIZZABILE

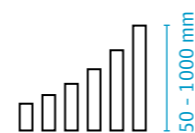

Ø DIAMETRO INTERNO



COLORI STANDARD



Gamma di prodotti

Articolo	Ø	Lunghezza utilizzabile	Q.tà	Articolo	Ø	Lunghezza utilizzabile	Q.tà
BK 8 050	8mm	50 - 80mm	3000	BK 32 060	32mm	60 - 80mm	800
BK 8 080	8mm	80 - 120mm	3000	BK 32 080	32mm	80 - 120mm	600
BK 8 120	8mm	120 - 200mm	1500	BK 32 120	32mm	120 - 200mm	400
BK 8 200	8mm	200 - 350mm	2000	BK 32 200	32mm	200 - 350mm	360
BK 10 050	10mm	50 - 80mm	2100	BK 32 350	32mm	350 - 620mm	140
BK 10 080	10mm	80 - 120mm	2000	BK 35 050	35mm	50 - 70mm	900
BK 10 120	10mm	120 - 200mm	1170	BK 35 060	35mm	60 - 80mm	700
BK 10 200	10mm	200 - 350mm	1100	BK 35 080	35mm	80 - 120mm	500
BK 12 050	12mm	50 - 80mm	2200	BK 35 120	35mm	120 - 200mm	300
BK 12 080	12mm	80 - 120mm	1550	BK 35 200	35mm	200 - 350mm	300
BK 12 120	12mm	120 - 200mm	800	BK 35 350	35mm	350 - 620mm	159
BK 12 200	12mm	200 - 350mm	800	BK 40 080	40mm	80 - 120mm	450
BK 12 250	12mm	250 - 460mm	700	BK 40 120	40mm	120 - 200mm	300
BK 14 050	14mm	50 - 80mm	1700	BK 40 200	40mm	200 - 350mm	240
BK 14 080	14mm	80 - 120mm	1100	BK 40 350	40mm	350 - 620mm	120
BK 14 120	14mm	120 - 200mm	800	BK 45 060	45mm	60 - 80mm	450
BK 14 200	14mm	200 - 350mm	600	BK 45 080	45mm	80 - 120mm	350
BK 16 050	16mm	50 - 80mm	1600	BK 45 120	45mm	120 - 200mm	275
BK 16 080	16mm	80 - 120mm	850	BK 45 200	45mm	200 - 350mm	160
BK 16 120	16mm	120 - 200mm	1200	BK 45 350	45mm	350 - 620mm	90
BK 16 200	16mm	200 - 350mm	1200	BK 55 060	55mm	60 - 80mm	250
BK 18 050	18mm	50 - 80mm	1300	BK 55 080	55mm	80 - 120mm	200
BK 18 080	18mm	80 - 120mm	850	BK 55 120	55mm	120 - 200mm	200
BK 18 120	18mm	120 - 200mm	1050	BK 55 200	55mm	200 - 350mm	100
BK 18 200	18mm	200 - 350mm	400	BK 55 350	55mm	350 - 620mm	70
BK 20 050	20mm	50 - 80mm	1200	BK 65 080	65mm	80 - 120mm	210
BK 20 080	20mm	80 - 120mm	1300	BK 65 120	65mm	120 - 200mm	120
BK 20 120	20mm	120 - 200mm	900	BK 65 200	65mm	200 - 350mm	90
BK 20 200	20mm	200 - 350mm	800	BK 65 350	65mm	350 - 620mm	48
BK 20 350	20mm	350 - 620mm	500	BK 75 080	75mm	80 - 120mm	168
BK 22 050	22mm	50 - 80mm	1000	BK 75 120	75mm	120 - 200mm	96
BK 22 080	22mm	80 - 120mm	1200	BK 75 200	75mm	200 - 350mm	58
BK 22 120	22mm	120 - 200mm	800	BK 85 080	85mm	80 - 120mm	90
BK 22 200	22mm	200 - 350mm	600	BK 85 120	85mm	120 - 200mm	72
BK 24 050	24mm	50 - 80mm	750	BK 85 200	85mm	200 - 350mm	48
BK 24 080	24mm	80 - 120mm	1000	BK 85 350	85mm	350 - 620mm	30
BK 24 120	24mm	120 - 200mm	700	BK 85 550	85mm	550 - 1000mm	20
BK 24 200	24mm	200 - 350mm	550	BK 95 080	95mm	80 - 120mm	80
BK 26 050	26mm	50 - 70mm	700	BK 95 120	95mm	120 - 200mm	60
BK 26 060	26mm	60 - 80mm	700	BK 95 200	95mm	200 - 350mm	30
BK 26 080	26mm	80 - 120mm	850	BK 95 350	95mm	350 - 620mm	20
BK 26 120	26mm	120 - 200mm	600	BK 105 080	105mm	80 - 120mm	80
BK 26 200	26mm	200 - 350mm	450	BK 105 120	105mm	120 - 200mm	48
BK 26 350	26mm	350 - 620mm	288	BK 105 200	105mm	200 - 350mm	30
BK 32 050	32mm	50 - 70mm	1200	BK 105 350	105mm	350 - 620mm	20

Awards





BlockPack TabletPunch



Concetto di imballaggio specifico per punzoni per compresse con sistema di chiusura TwistLock

- per una protezione ottimale, l'estremità delicata del punzone rimane sospesa nel contenitore
- la chiusura a baionetta garantisce un'elevata sicurezza e richiede solo uno minimo sforzo per aprire e chiudere l'imballaggio
- le estremità ondulate e le nervature laterali integrate nel packaging garantiscono un'ottima protezione del punzone
- il design ergonomico del prodotto garantisce un'elevata stabilità di forma
- di grande praticità; durevole e riutilizzabile
- eccellente per l'impilaggio e lo stoccaggio
- due taglie coprono la gamma dimensionale dei più comuni punzoni
- Nota legale: Si prega di notare che Block-Pack TabletPunch non deve essere venduto o rivenduto nel Regno Unito



La soluzione d'imballaggio perfetta per la protezione ottimale di punzoni per compresse



IMBALLAGGIO

Le parti esterne e le parti interne vengono imballate separatamente, in confezioni individuali



MATERIALE

- Polietilene (PE)
- Cloruro di polivinile (PVC)
- Plastica riciclata
- Bio plastica



COLORI

- In funzione del materiale, disponibile trasparente, naturale, bicolore od in vari ed attraenti colori

LUNGHEZZA UTILIZZABILE



Ø DIAMETRO INTERNO

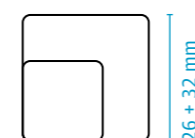

COLORI STANDARD



Gamma di prodotti

Articolo	Diametro interno	Diametro gambo	Lunghezza utilizzabile	Q.tà
BKT 26 140 A+I	26mm	19.5mm	140mm	600
BKT 32 140 A+I	32mm	26mm	140mm	400

A = parti esterne; I = parti interne

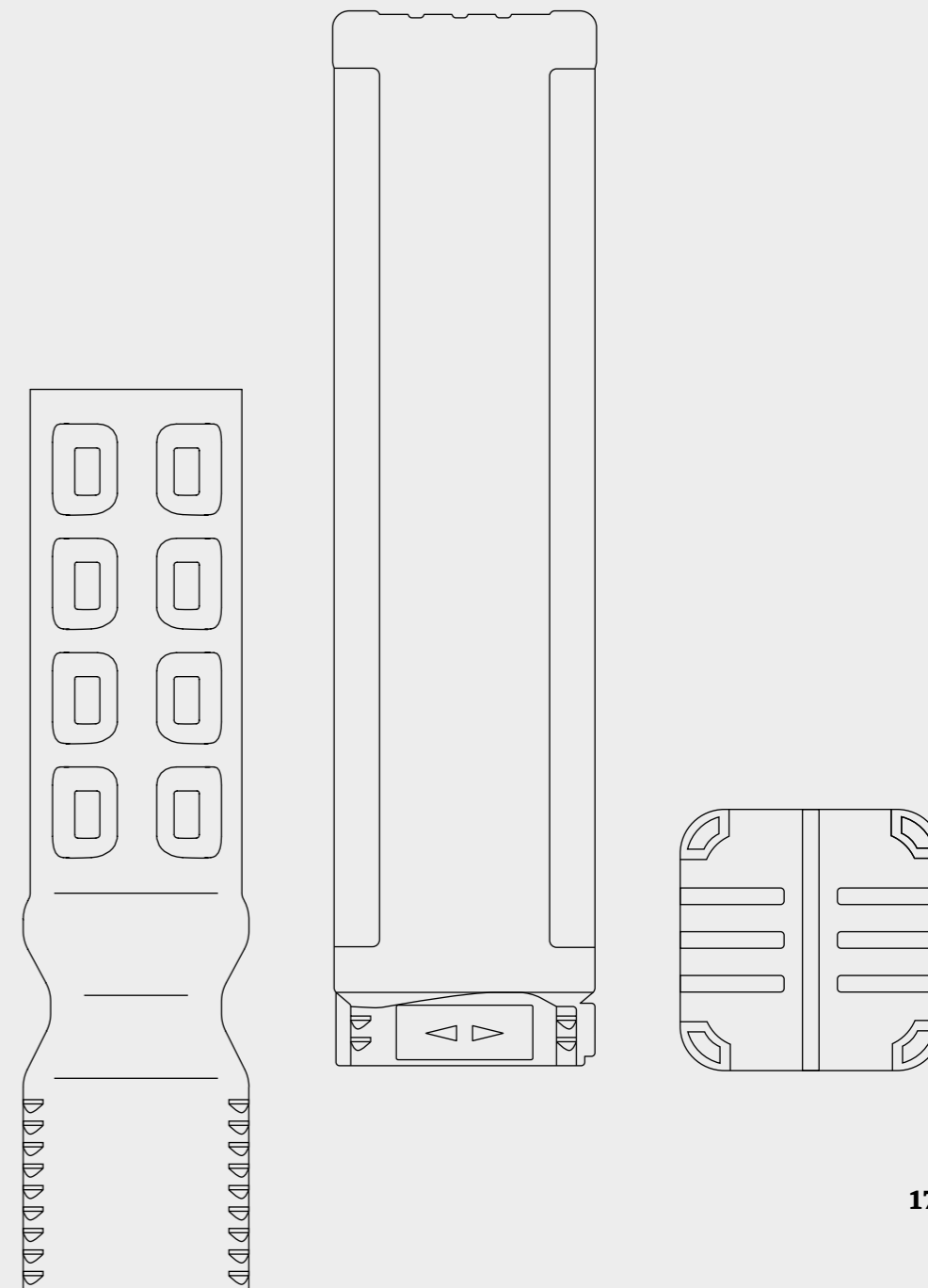

DIY-Pack per punte Forstner

Packaging in plastica e tubi di stoccaggio per punte Forstner

- ideale per l'esposizione in negozio di punte Forstner
- il fondo del tubo è rinforzato per una protezione ottimale (a forma di croce)
- tappo appendino con asola Euro o con foro tondo; tappo con attacco Euro disponibile con o senza lo spazio per l'etichetta
- ideale per un uso secondario come lo stoccaggio

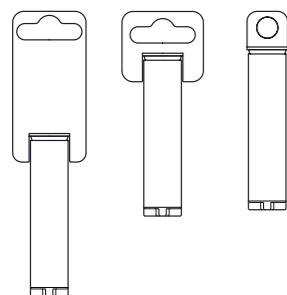

IMBALLAGGIO

I tubi e i tappi vengono imballati separatamente in confezioni individuali



MATERIALE

- Polipropilene (PP)



COLORI

- Tubi trasparenti e tappi con asola in vari colori standard

LUNGHEZZA UTILIZZABILE



Ø DIAMETRO INTERNO



COLORI STANDARD



Gamma di prodotti

Tubi tonde

Articolo	Diametro interno	Lunghezza interna	Q.tà
DYH 16 095/2	16mm	95mm	1800
DYH 22 095/2	22mm	95mm	1100
DYH 35 095/2	35mm	95mm	500
DYH 42 095/2	42mm	95mm	350

Asole tonde

Articolo	Adatto per	Asola	Lunghezza dell'asola	Larghezza asola	Q.tà
DYT 15x18 10/1	DIY-Pack Ø 10	asola rotonda	18mm	15mm	12000
DYT 36x74 10/1	DIY-Pack Ø 10	asola Euro lunga	74mm	36mm	1500
DYT 40x34 10/1	DIY-Pack Ø 10	asola Euro corta	34mm	40mm	4000
DYT 20x18 16/1	DIY-Pack Ø 16	asola rotonda	18mm	20mm	5000
DYT 36x74 16/1	DIY-Pack Ø 16	asola Euro lunga	74mm	36mm	2000
DYT 40x34 16/1	DIY-Pack Ø 16	asola Euro corta	34mm	40mm	4000
DYT 26x18 22/1	DIY-Pack Ø 22	asola rotonda	18mm	26mm	3000
DYT 36x74 22/1	DIY-Pack Ø 22	asola Euro lunga	74mm	36mm	1500
DYT 40x34 22/1	DIY-Pack Ø 22	asola Euro corta	34mm	40mm	3000
DYT 36x61 35/1	DIY-Pack Ø 35	asola Euro lunga	61mm	36mm	1000
DYT 39x17 35/1	DIY-Pack Ø 35	asola rotonda	17mm	39mm	1500
DYT 40x34 35/1	DIY-Pack Ø 35	asola Euro corta	34mm	40mm	2000
DYT 36x61 42/1	DIY-Pack Ø 42	asola Euro lunga	61mm	36mm	900
DYT 40x34 42/1	DIY-Pack Ø 42	asola Euro corta	34mm	40mm	1500
DYT 46x17 42/1	DIY-Pack Ø 42	asola rotonda	17mm	46mm	1500

asola Euro lunga

asola Euro corta

asola rotonda

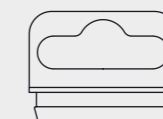

DIY-Pack rettangolare

Packaging rettangolare e tubi di stoccaggio per punte di trapano, scalpelli, seghetti ed elettrodi per saldatura

- ideale per l'esposizione del prodotto in negozio
- un'unica taglia di etichetta si adatta a tutta la gamma
- adatto al carico automatizzato
- il fondo del tubo è rinforzato

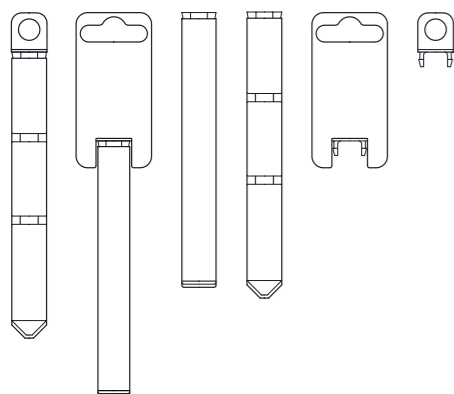

IMBALLAGGIO

I tubi e i tappi vengono imballati separatamente in confezioni individuali



MATERIALE

- Polipropilene (PP)



COLORI

- Tubi trasparenti, tappi ad asola in vari colori standard

LUNGHEZZA UTILIZZABILE

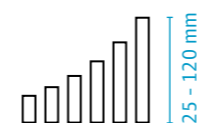

DIMENSIONE



COLORI STANDARD



Gamma di prodotti

Tubi rettangolari

Articolo	Versione	Descrizione	Larghezza interna	Altezza interna	Lunghezza interna	Q.tà
DYR 7x15 025/1	1	versione liscia	7mm	15mm	25mm	5000
DYR 7x15 055/3	3	con alimentatore per bits	7mm	15mm	55mm	3000
DYR 7x15 080/1	1	versione liscia	7mm	15mm	80mm	2200
DYR 7x15 080/2	2	con alimentatore per bits	7mm	15mm	80mm	2200
DYR 7x15 110/1	1	versione liscia	7mm	15mm	110mm	1500
DYR 7x15 110/2	2	con alimentatore per bits	7mm	15mm	110mm	1500
DYR 7x15 120/1	1	versione liscia	7mm	15mm	120mm	1300
DYR 7x15 120/2	2	con alimentatore per bits	7mm	15mm	120mm	1300

Asole rettangolari

Articolo	Asola	Lunghezza dell'asola	Larghezza asola	Q.tà
DYE 17x18 7x15/1	asola rotonda	18mm	17mm	5000
DYE 36x74 7x15/1	asola Euro lunga	74mm	36mm	3000

asola Euro lunga

asola rotonda



Efficace protezione dei prodotti, accattivante presentazione degli articoli in vendita.

Grazie a questo versatile imballaggio per il fai da te, il punto vendita diventa un luogo dove si vende davvero

DIY-Pack tondo

Packaging rotondo e tubi per imballaggio di utensili, punte, scalpelli ed elettrodi per saldatura

- ideale per l'esposizione del prodotto in negozio
- un'unica taglia di etichetta si adatta a tutta la gamma
- adatto al carico automatico
- il fondo del tubo è rinforzato

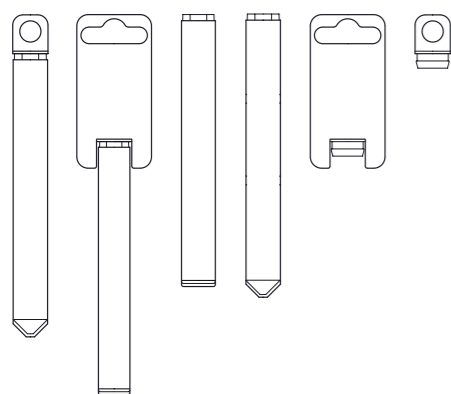

IMBALLAGGIO

I tubi e i tappi vengono imballati separatamente in confezioni individuali



MATERIALE

- Polipropilene (PP)



COLORI

- Tubi trasparenti, tappi con asola in vari colori standard

LUNGHEZZA UTILIZZABILE

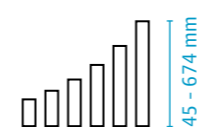

Ø DIAMETRO INTERNO



COLORI STANDARD



Gamma di prodotti

Tubi tondi

Articolo	Versione	Ø interno	Lunghezza interna	Q.tà	Articolo	Versione	Ø interno	Lunghezza interna	Q.tà
DYH 10 085	1/3	10mm	89mm	2000	DYH 16 605	1/3	16mm	607mm	574
DYH 10 110	1/3	10mm	114mm	1700	DYH 16 640	1/3	16mm	642mm	578
DYH 10 125	1/3	10mm	129mm	2400	DYH 22 160	1/3	22mm	162mm	600
DYH 10 165	1/3	10mm	169mm	1700	DYH 22 200	1/3	22mm	204mm	750
DYH 10 220	1/3	10mm	224mm	1300	DYH 22 250	1/3	22mm	254mm	600
DYH 10 245	1/3	10mm	245mm	2300	DYH 22 300	1/3	22mm	304mm	530
DYH 10 270	1/3	10mm	274mm	2300	DYH 22 320	1/3	22mm	324mm	517
DYH 10 320	1/3	10mm	324mm	1000	DYH 22 355	1/3	22mm	355mm	470
DYH 16 045	1/3	16mm	45mm	2000	DYH 22 405	1	22mm	409mm	400
DYH 16 138	1/3	16mm	138mm	1100	DYH 22 440	1	22mm	444mm	350
DYH 16 155	1/3	16mm	157mm	900	DYH 22 470	1	22mm	474mm	350
DYH 16 160	1/3	16mm	162mm	1600	DYH 22 605	1	22mm	609mm	310
DYH 16 205	1/3	16mm	207mm	1300	DYH 22 640	1	22mm	644mm	440
DYH 16 255	1/3	16mm	257mm	1100	DYH 35 160	1/3	35mm	162mm	420
DYH 16 265	1/3	16mm	267mm	1100	DYH 35 250	1/3	35mm	254mm	280
DYH 16 305	1/3	16mm	307mm	920	DYH 35 320	1/3	35mm	324mm	200
DYH 16 320	1/3	16mm	322mm	900	DYH 35 355	3/3	35mm	355mm	200
DYH 16 410	1/3	16mm	412mm	680	DYH 35 470	1/3	35mm	474mm	180
DYH 16 445	1/3	16mm	447mm	630	DYH 35 605	1/3	35mm	609mm	153
DYH 16 475	1/3	16mm	477mm	610	DYH 35 670	1/3	35mm	674mm	165
DYH 16 510	1/3	16mm	512mm	525					

Versione 1 = con fondo conico; Versione 3 = con fondo piatto

DIY-Pack tubi articoli sfusi

Articolo	Diametro interno	Lunghezza interna	Adatto per punte HSS Ø	Q.tà punte per imballo (pz.)	Q.tà
DYH 10 060/3	10mm	60mm	0.0 - 2.5mm	10	1800
DYH 16 078/3	16mm	78mm	3.0 - 4.2mm	10	2400
DYH 22 098/3	22mm	98mm	4.3 - 6.0mm	10	1200
DYH 35 122/3	35mm	122mm	6.1 - 8.5mm	10	400
DYH 35 156/3	35mm	156mm	10.5 - 13.0mm	5	218
DYH 42 138/3	42mm	138mm	8.6 - 10.0mm	10	250

Asole tonde

Articolo	Adatto per	Asola	Lunghezza dell'asola	Larghezza asola	Q.tà
DYT 15x18 10/1	DIY-Pack Ø 10	Asola con foro rotondo	18mm	15mm	12000
DYT 36x74 10/1	DIY-Pack Ø 10	Asola Euro lunga	74mm	36mm	1500
DYT 40x34 10/1	DIY-Pack Ø 10	Asola Euro corta	34mm	40mm	4000
DYT 20x18 16/1	DIY-Pack Ø 16	Asola con foro rotondo	18mm	20mm	5000
DYT 36x74 16/1	DIY-Pack Ø 16	Asola Euro lunga	74mm	36mm	2000
DYT 40x34 16/1	DIY-Pack Ø 16	Asola Euro corta	34mm	40mm	4000
DYT 26x18 22/1	DIY-Pack Ø 22	Asola con foro rotondo	18mm	26mm	3000
DYT 36x74 22/1	DIY-Pack Ø 22	Asola Euro lunga	74mm	36mm	1500
DYT 40x34 22/1	DIY-Pack Ø 22	Asola Euro corta	34mm	40mm	3000
DYT 36x61 35/1	DIY-Pack Ø 35	Asola Euro lunga	61mm	36mm	1000
DYT 39x17 35/1	DIY-Pack Ø 35	Asola con foro rotondo	17mm	39mm	1500
DYT 40x34 35/1	DIY-Pack Ø 35	Asola Euro corta	34mm	40mm	2000
DYT 36x61 42/1	DIY-Pack Ø 42	Asola Euro lunga	61mm	36mm	900
DYT 40x34 42/1	DIY-Pack Ø 42	Asola Euro corta	34mm	40mm	1500
DYT 46x17 42/1	DIY-Pack Ø 42	Asola con foro rotondo	17mm	46mm	1500



L'imballaggio perfetto per proteggere al meglio il vostro prodotto e, al tempo stesso, renderlo protagonista nel vostro punto vendita



TwistPack

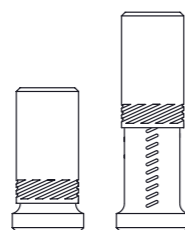

Imballaggio di plastica telescopico rotondo con chiusura a vite e base anti-rotolamento

- il fondo esagonale impedisce al prodotto di rotolare
- la chiusura a vite mantiene il contenuto saldamente in posizione
- lunghezza telescopica regolabile
- durevole e riutilizzabile
- robusto, resistente all'umidità e all'olio



TwistPack, uno dei tubi di imballaggio più venduti al mondo, conquista per la sua praticità e le possibilità di utilizzo pressoché universali



IMBALLAGGIO

Le parti esterne e le parti interne vengono confezionate separatamente in scatole diverse; per DP 65 350, DP 80 e DP 105 le parti esterne ed interne vengono preassemblate e confezionate nella stessa scatola



MATERIALE

- Polietilene (PE)
- Polipropilene (PP)
- Cloruro di polivinile (PVC)
- Plastica riciclata
- Bio plastica



COLORI

- In funzione del materiale, disponibile trasparente, naturale, bicolore od in vari ed attraenti colori



ACCESSORI

- Con le asole -- si prega di inviare una richiesta
- Schiume (vedi a pagina 180)

LUNGHEZZA UTILIZZABILE

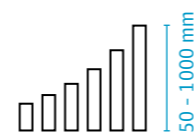

Ø DIAMETRO INTERNO



COLORI STANDARD



Gamma di prodotti

Articolo	Ø interno	Lunghezza utilizzabile	Q.tà	Articolo	Ø interno	Lunghezza utilizzabile	Q.tà
DP 10 050	10mm	50 - 70mm	2100	DP 35 080	35mm	80 - 120mm	600
DP 10 080	10mm	80 - 120mm	2000	DP 35 120	35mm	120 - 200mm	400
DP 10 120	10mm	120 - 200mm	2100	DP 35 200	35mm	200 - 350mm	310
DP 13 050	13mm	50 - 70mm	2200	DP 35 350	35mm	350 - 620mm	180
DP 13 080	13mm	80 - 120mm	1300	DP 40 050	40mm	50 - 60mm	350
DP 13 120	13mm	120 - 200mm	1600	DP 40 060	40mm	60 - 80mm	350
DP 13 200	13mm	200 - 350mm	1500	DP 40 080	40mm	80 - 120mm	500
DP 16 050	16mm	50 - 70mm	1700	DP 40 120	40mm	120 - 200mm	300
DP 16 080	16mm	80 - 120mm	1000	DP 40 200	40mm	200 - 350mm	250
DP 16 120	16mm	120 - 200mm	1200	DP 40 250	40mm	250 - 400mm	210
DP 16 200	16mm	200 - 350mm	1000	DP 40 350	40mm	350 - 620mm	150
DP 16 350	16mm	350 - 620mm	600	DP 45 050	45mm	50 - 60mm	350
DP 16 410	16mm	410 - 770mm	500	DP 45 060	45mm	60 - 80mm	600
DP 20 050	20mm	50 - 70mm	1500	DP 45 080	45mm	80 - 120mm	400
DP 20 080	20mm	80 - 120mm	1700	DP 45 120	45mm	120 - 200mm	250
DP 20 120	20mm	120 - 200mm	1000	DP 45 200	45mm	200 - 350mm	200
DP 20 200	20mm	200 - 350mm	900	DP 45 350	45mm	350 - 620mm	115
DP 22 050	22mm	50 - 60mm	1100	DP 50 050	50mm	50 - 60mm	600
DP 22 080	22mm	80 - 120mm	1400	DP 50 060	50mm	60 - 80mm	500
DP 22 120	22mm	120 - 200mm	850	DP 50 080	50mm	80 - 120mm	330
DP 22 200	22mm	200 - 350mm	700	DP 50 120	50mm	120 - 200mm	220
DP 22 350	22mm	350 - 620mm	390	DP 50 200	50mm	200 - 350mm	150
DP 22 410	22mm	410 - 770mm	300	DP 50 350	50mm	350 - 620mm	95
DP 24 050	24mm	50 - 60mm	900	DP 55 050	55mm	50 - 60mm	500
DP 24 080	24mm	80 - 120mm	1100	DP 55 060	55mm	60 - 80mm	400
DP 24 120	24mm	120 - 200mm	750	DP 55 080	55mm	80 - 120mm	300
DP 24 200	24mm	200 - 350mm	600	DP 55 120	55mm	120 - 200mm	190
DP 26 050	26mm	50 - 60mm	800	DP 55 200	55mm	200 - 350mm	135
DP 26 080	26mm	80 - 120mm	1000	DP 55 350	55mm	350 - 620mm	70
DP 26 120	26mm	120 - 200mm	600	DP 65 050	65mm	50 - 60mm	350
DP 26 200	26mm	200 - 350mm	450	DP 65 060	65mm	60 - 80mm	300
DP 26 250	26mm	250 - 400mm	420	DP 65 080	65mm	80 - 120mm	220
DP 26 350	26mm	350 - 620mm	280	DP 65 120	65mm	120 - 200mm	150
DP 26 410	26mm	410 - 770mm	240	DP 65 200	65mm	200 - 350mm	96
DP 28 050	28mm	50 - 60mm	800	DP 65 350	65mm	350 - 620mm	46
DP 28 080	28mm	80 - 120mm	950	DP 80 060	85mm	60 - 80mm	100
DP 28 120	28mm	120 - 200mm	600	DP 80 080	85mm	80 - 100mm	108
DP 28 200	28mm	200 - 350mm	450	DP 80 120	85mm	120 - 180mm	72
DP 30 050	30mm	50 - 60mm	700	DP 80 200	85mm	200 - 350mm	50
DP 30 080	30mm	80 - 120mm	800	DP 80 350	85mm	350 - 550mm	18
DP 30 120	30mm	120 - 200mm	500	DP 80 550	85mm	550 - 1000mm	18
DP 30 200	30mm	200 - 350mm	400	DP 105 080	105mm	80 - 100mm	72
DP 30 350	30mm	350 - 620mm	230	DP 105 120	105mm	120 - 180mm	52
DP 30 410	30mm	410 - 770mm	200	DP 105 200	105mm	200 - 350mm	30
DP 35 050	35mm	50 - 60mm	500				
DP 35 060	35mm	60 - 80mm	900				



ScrewPack

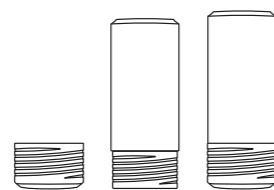

Tubi da imballaggio di plastica rotondi a lunghezza fissa con chiusura filettata sicura

- possiamo produrre il prodotto con la lunghezza richiesta dal cliente
- il filetto può essere posizionato all'altezza desiderata
- durevole e riutilizzabile
- robusto, resistente all'umidità e all'olio



Siete alla ricerca di un tubo di imballaggio solido, conveniente e particolarmente versatile nel suo utilizzo? Ora l'avete trovato!



IMBALLAGGIO

Le parti esterne e le parti interne vengono confezionate separatamente in scatole diverse



MATERIALE

- Polietilene (PE)
- Polipropilene (PP)
- Cloruro di polivinile (PVC)
- Plastica riciclata
- Bio plastica



COLORI

- In funzione del materiale, disponibile trasparente, naturale, bicolore od in vari ed attraenti colori



ACCESSORI

- Con le asole - si prega di inviare una richiesta
- Schiume (vedi a pagina 180)

LUNGHEZZA UTILIZZABILE

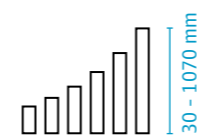

Ø DIAMETRO INTERNO



COLORI STANDARD



Gamma di prodotti

ScrewPack Tubes

Articolo	Ø interno	Parte esterna	Parte interna	Lunghezza utilizzabile
GP 25	28mm	25-407mm	5-387mm	794mm
GP 35	37mm	25-407mm	5-387mm	794mm
GP 40	41mm	35-390mm	5-360mm	750mm
GP 45	46mm	35-715mm	5-685mm	1400mm
GP 55	56mm	35-575mm	5-545mm	1020mm
GP 65	66mm	45-520mm	5-480mm	1000mm
GP 75	76mm	55-525mm	5-480mm	1005mm
GP 80	79mm	55-540mm	5-490mm	1030mm
GP 85	85mm	55mm	35mm	90mm
GP 90	91mm	55-485mm	5-436mm	921mm
GP 100	98mm	55-540mm	5-490mm	1030mm
GP 105	107mm	55-540mm	5-490mm	1030mm
GP 125	125mm	70-585mm	10-525mm	1110mm
GP 160	160mm	110-575mm	30-495mm	1070mm

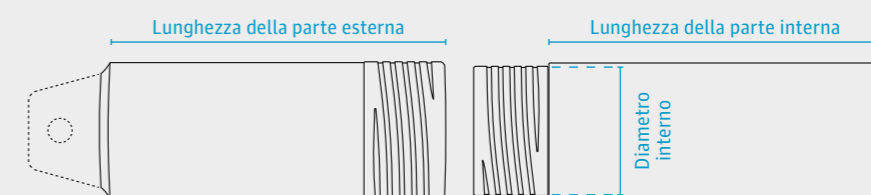

ScrewPack Postal Tubes

Articolo	formato DIN	Ø interno	Lunghezza interna	Peso (gr./pz.)	Q.tà	Articolo	formato DIN	Ø interno	Lunghezza interna	Peso (gr./pz.)	Q.tà
GP 45 220 K	DIN A4	45	220	32	170	GP 45 620 K	DIN A1	45	620	80	58
GP 55 220 K	DIN A4	55	220	40	110	GP 55 620 K	DIN A1	55	620	100	40
GP 65 220 K	DIN A4	65	220	51	82	GP 65 620 K	DIN A1	65	620	132	28
GP 80 220 K	DIN A4	80	220	75	56	GP 80 620 K	DIN A1	80	620	162	20
GP 100 220 K	DIN A4	100	220	108	36	GP 100 620 K	DIN A1	100	620	268	11
GP 45 320 K	DIN A3	45	320	50	121	GP 65 880 K	DIN A0	65	880	185	20
GP 55 320 K	DIN A3	55	320	53	81	GP 80 880 K	DIN A0	80	880	215	14
GP 65 320 K	DIN A3	65	320	80	56	GP 100 880 K	DIN A0	100	880	330	9
GP 80 320 K	DIN A3	80	320	108	40	GP 45 1000 K	*	45	1000	124	20
GP 100 320 K	DIN A3	100	320	145	24	GP 55 1120 K	*	55	1120	210	14
GP 45 440 K	DIN A2	45	440	58	85	GP 65 800 K	*	65	800	162	9
GP 55 440 K	DIN A2	55	440	72	56	GP 80 800 K	*	80	800	212	70
GP 65 440 K	DIN A2	65	440	110	40	GP 100 800 K	*	100	800	340	45
GP 80 440 K	DIN A2	80	440	136	28						
GP 100 440 K	DIN A2	100	440	184	18						

*Lunghezza speciale

ScrewPack SetPack

Articolo	Diametro interno	Lunghezza utilizzabile	Q.tà
GP 65 080 S	66	90	150
GP 65 100 S	66	110	150
GP 65 110 S	66	120	150



HexPack

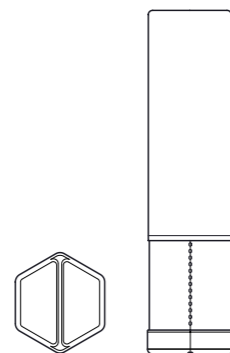

Tubi per imballaggio telescopici di plastica esagonale con lunghezza regolabile. Ideali per punte, frese, utensili con codolo e portautensili

- regolazione della lunghezza mediante meccanismo telescopico
- imballaggi efficienti e rapidi
- veloce da utilizzare
- eccellente per impilaggio e lo stoccaggio
- durevole e riutilizzabile
- robusto, resistente all'umidità e all'olio



Il pratico tubo di imballaggio con la sua forma esagonale garantisce una protezione straordinaria dei prodotti e la possibilità di regolazione della lunghezza a scatto



IMBALLAGGIO

Le parti esterne e le parti interne vengono confezionate separatamente in scatole diverse



MATERIALE

- Polietilene (PE)
- Polipropilene (PP)
- Cloruro di polivinile (PVC)
- Plastica riciclata
- Bio plastica



COLORI

- In funzione del materiale, disponibile trasparente, naturale, bicolore od in vari ed attraenti colori



ACCESSORI

- Con le asole – si prega di inviare una richiesta

LUNGHEZZA UTILIZZABILE

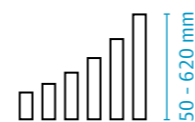

Ø DIAMETRO INTERNO



COLORI STANDARD



Gamma di prodotti

Articolo	Diametro interno	Lunghezza utilizzabile	Q.tà
SW 13 050	13mm	50 - 80mm	2500
SW 13 080	13mm	80 - 120mm	2000
SW 13 120	13mm	120 - 200mm	1700
SW 16 050	16mm	50 - 80mm	1700
SW 16 080	16mm	80 - 120mm	1000
SW 16 120	16mm	120 - 200mm	1000
SW 16 200	16mm	200 - 350mm	2000
SW 16 350	16mm	350 - 620mm	700
SW 20 050	20mm	50 - 80mm	1000
SW 20 080	20mm	80 - 120mm	1400
SW 20 120	20mm	120 - 200mm	1000
SW 20 200	20mm	200 - 350mm	760
SW 20 350	20mm	350 - 620mm	500
SW 26 060	26mm	60 - 80mm	1300
SW 26 080	26mm	80 - 120mm	1000
SW 26 120	26mm	120 - 200mm	550
SW 26 200	26mm	200 - 350mm	580
SW 26 350	26mm	350 - 620mm	250
SW 32 060	32mm	60 - 80mm	900
SW 32 080	32mm	80 - 120mm	650
SW 32 120	32mm	120 - 200mm	400
SW 32 200	32mm	200 - 350mm	350
SW 32 350	32mm	350 - 620mm	220
SW 38 060	38mm	60 - 80mm	650
SW 38 080	38mm	80 - 120mm	500
SW 38 120	38mm	120 - 200mm	300
SW 38 200	38mm	200 - 350mm	270
SW 38 350	38mm	350 - 620mm	150
SW 45 060	45mm	60 - 80mm	400
SW 45 080	45mm	80 - 120mm	300
SW 45 120	45mm	120 - 200mm	220
SW 45 200	45mm	200 - 350mm	186
SW 45 350	45mm	350 - 620mm	106
SW 55 060	55mm	60 - 80mm	270
SW 55 080	55mm	80 - 120mm	240
SW 55 120	55mm	120 - 200mm	220
SW 55 200	55mm	200 - 350mm	134
SW 55 350	55mm	350 - 620mm	64
SW 65 080	65mm	80 - 120mm	180
SW 65 120	65mm	120 - 200mm	155
SW 65 200	65mm	200 - 350mm	84

Holiday Box

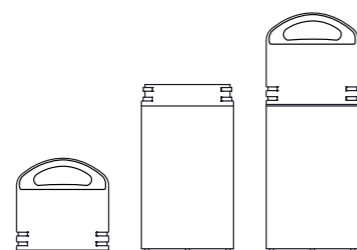

Contenitori di plastica trasparente tubolari con asola. Soluzione di imballaggio ideale per prodotti al dettaglio e per il largo consumo

- il materiale altamente trasparente combinato con un colletto di chiusura basso offre un'esposizione perfetta del prodotto
- la lunghezza interna variabile consente di adattare esattamente l'imballaggio al prodotto
- applicazioni universali
- un sistema di chiusura pratico: semplice, veloce e sicuro
- coperchio a lunghezza fissa con pratica asola dalla forma accattivante
- numerosi utilizzi secondari



Questo tubo di imballaggio è un vero jolly: grazie al PVC trasparente, è ideale come imballaggio di vendita ma è anche uno strumento altrettanto utile come contenitore per riordinare di tutto e di più



IMBALLAGGIO

Le parti esterne e le parti interne vengono confezionate separatamente in scatole diverse



MATERIALE

- Cloruro di polivinile (PVC)



COLORI

- PVC clear o diverse colorazioni standard

LUNGHEZZA UTILIZZABILE

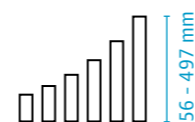

Ø DIAMETRO INTERNO



COLORI STANDARD



Gamma di prodotti

Articolo	Ø interno	Lunghezza utilizzabile	Q.tà	Articolo	Ø interno	Lunghezza utilizzabile	Q.tà
HB 45 025/2	45mm	56mm	1000	HB 65 225/2	65mm	270mm	1000
HB 45 050/2	45mm	81mm	1000	HB 65 250/2	65mm	295mm	1000
HB 45 075/2	45mm	106mm	1000	HB 65 275/2	65mm	320mm	1000
HB 45 100/2	45mm	131mm	1000	HB 65 300/2	65mm	345mm	1000
HB 45 125/2	45mm	156mm	1000	HB 65 325/2	65mm	370mm	1000
HB 45 150/2	45mm	181mm	1000	HB 65 350/2	65mm	395mm	1000
HB 45 175/2	45mm	206mm	1000	HB 65 375/2	65mm	420mm	1000
HB 45 200/2	45mm	231mm	1000	HB 65 400/2	65mm	445mm	1000
HB 45 225/2	45mm	256mm	1000	HB 65 425/2	65mm	470mm	1000
HB 45 250/2	45mm	281mm	1000	HB 65 450/2	65mm	495mm	1000
HB 45 275/2	45mm	306mm	1000	HB 85 040/2	85mm	94mm	1000
HB 45 300/2	45mm	331mm	1000	HB 85 050/2	85mm	104mm	1000
HB 45 325/2	45mm	356mm	1000	HB 85 075/2	85mm	129mm	1000
HB 45 350/2	45mm	381mm	1000	HB 85 100/2	85mm	154mm	1000
HB 45 375/2	45mm	406mm	1000	HB 85 125/2	85mm	179mm	1000
HB 45 400/2	45mm	431mm	1000	HB 85 150/2	85mm	204mm	1000
HB 45 425/2	45mm	456mm	1000	HB 85 175/2	85mm	229mm	1000
HB 45 450/2	45mm	481mm	1000	HB 85 200/2	85mm	254mm	1000
HB 45 466/2	45mm	497mm	1000	HB 85 225/2	85mm	279mm	1000
HB 55 030/2	55mm	68mm	1000	HB 85 250/2	85mm	304mm	1000
HB 55 050/2	55mm	88mm	1000	HB 85 275/2	85mm	329mm	1000
HB 55 075/2	55mm	113mm	1000	HB 85 300/2	85mm	354mm	1000
HB 55 100/2	55mm	138mm	1000	HB 85 325/2	85mm	379mm	1000
HB 55 125/2	55mm	163mm	1000	HB 85 350/2	85mm	404mm	1000
HB 55 150/2	55mm	188mm	1000	HB 85 375/2	85mm	429mm	1000
HB 55 175/2	55mm	213mm	1000	HB 85 400/2	85mm	454mm	1000
HB 55 200/2	55mm	238mm	1000	HB 85 425/2	85mm	479mm	1000
HB 55 225/2	55mm	263mm	1000	HB 85 440/2	85mm	494mm	1000
HB 55 250/2	55mm	288mm	1000	HB 105 050/2	105mm	113mm	1000
HB 55 275/2	55mm	313mm	1000	HB 105 075/2	105mm	138mm	1000
HB 55 300/2	55mm	338mm	1000	HB 105 100/2	105mm	163mm	1000
HB 55 325/2	55mm	363mm	1000	HB 105 125/2	105mm	188mm	1000
HB 55 350/2	55mm	388mm	1000	HB 105 150/2	105mm	213mm	1000
HB 55 375/2	55mm	413mm	1000	HB 105 175/2	105mm	238mm	1000
HB 55 400/2	55mm	438mm	1000	HB 105 200/2	105mm	263mm	1000
HB 55 425/2	55mm	463mm	1000	HB 105 225/2	105mm	288mm	1000
HB 55 450/2	55mm	488mm	1000	HB 105 250/2	105mm	313mm	1000
HB 55 458/2	55mm	496mm	1000	HB 105 275/2	105mm	338mm	1000
HB 65 030/2	65mm	75mm	1000	HB 105 300/2	105mm	363mm	1000
HB 65 050/2	65mm	95mm	1000	HB 105 325/2	105mm	388mm	1000
HB 65 075/2	65mm	120mm	1000	HB 105 350/2	105mm	413mm	1000
HB 65 100/2	65mm	145mm	1000	HB 105 375/2	105mm	438mm	1000
HB 65 125/2	65mm	170mm	1000	HB 105 400/2	105mm	463mm	1000
HB 65 150/2	65mm	195mm	1000	HB 105 425/2	105mm	488mm	1000
HB 65 175/2	65mm	220mm	1000	HB 105 430/2	105mm	493mm	1000
HB 65 200/2	65mm	245mm	1000				

MH-Pack

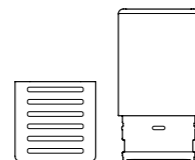

Un imballaggio di alta qualità per produttori e utilizzatori di frese in metallo duro a testa intercambiabile

- protezione perfetta delle delicate ed affilate testine di frese intercambiabili
- un imballaggio efficiente, sicuro e di facile gestione
- di semplice utilizzo; facile da aprire e chiudere grazie alle scanalature nella base
- il cappuccio superiore garantisce un montaggio senza danni e senza ferite
- un perfetto bloccaggio della testina grazie ad un supporto specifico per ogni dimensione
- una perfetta presentazione dell'utensile
- l'imballaggio può essere etichettato e sigillato
- durevole e riutilizzabile
- robusto, resistente all'umidità e all'olio



L'imballaggio perfetto per le testine intercambiabili per frese coniuga la massima protezione del prodotto con la massima sicurezza per l'utente



IMBALLAGGIO

Base e cappuccio sono confezionati separatamente in scatole diverse



MATERIALE

- Base in ABS resistente agli urti
- Cappuccio in polipropilene (PP)



COLORI

- Cappuccio trasparente
- Base in grigio e in altri colori standard a richiesta

LUNGHEZZA DELLA TESTA

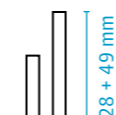

DIAMETRO DEL TAGLIENTE



COLORI STANDARD



Gamma di prodotti

Articolo	Tipologia di articolo	Dimensione della chiave SW	Diametro gambo	Diametro max. del tagliente	Lunghezza max. della testa LM4	Q.tà
MH 18x21/1 B	base					500
MH 18x4-8/1 C	coperchio	4mm	6 - 8mm	13mm	28mm	500
MH 18x4-10/1 C	coperchio	4mm	8 - 10mm	13mm	28mm	500
MH 18x5.5-10/1 C	coperchio	5.5mm	8 - 10mm	13mm	28mm	500
MH 18x5.5-12/1 C	coperchio	5.5mm	10 - 12mm	13mm	28mm	500
MH 18x6.5-13/1 C	coperchio	6.5mm	11 - 13mm	13mm	28mm	500
MH 18x6-8/1 C	coperchio	6mm	6 - 8mm	13mm	28mm	500
MH 18x6-10/1 C	coperchio	6mm	8 - 10mm	13mm	28mm	500
MH 18x8-10/1 C	coperchio	8mm	8 - 10mm	13mm	28mm	500
MH 18x8-12/1 C	coperchio	8mm	10 - 12mm	13mm	28mm	500
MH 18x10-12/1 C	coperchio	10mm	10 - 12mm	13mm	28mm	500
MH 36x35/1 B	base					350
MH 36x6.5-16/1 C	coperchio	6.5mm	14 - 16mm	28mm	49mm	350
MH 36x7.7-16/1 C	coperchio	7.7mm	14 - 16mm	28mm	49mm	350
MH 36x8-16/1 C	coperchio	8mm	14 - 16mm	28mm	49mm	350
MH 36x9-20/1 C	coperchio	9mm	18 - 20mm	28mm	49mm	350
MH 36x10-13/1 C	coperchio	10mm	11 - 13mm	28mm	49mm	350
MH 36x12-16/1 C	coperchio	12mm	14 - 16mm	28mm	49mm	350
MH 36x13-16/1 C	coperchio	13mm	14 - 16mm	28mm	49mm	350
MH 36x16-20/1 C	coperchio	16mm	18 - 20mm	28mm	49mm	350
MH 36x20-25/1 C	coperchio	20mm	23 - 25mm	28mm	49mm	350
MH 36x21-25/1 C	coperchio	21mm	23 - 25mm	28mm	49mm	350

Awards



MicroBox MB1

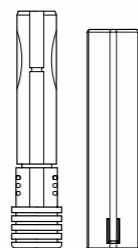

Tubi da imballaggio per micro punte delicate, punte di precisione, frese di precisione e punte per PCB

- protezione ottimale degli utensili grazie alla copertura completa dell'utensile tramite uno schienale ed il coperchio dell'imballaggio
- le scanalature nella base facilitano l'apertura
- la rimozione degli utensili è sicura grazie alla parte posteriore che si piega indietro: disponibile con o senza sistema di bloccaggio nella base
- versione 01 senza blocco lunghezza; versione 02-06 con blocco lunghezza
- MB 1 /3-6 adatto per gambo di diametro 3-6 mm



IMBALLAGGIO

Le parti esterne e le parti interne vengono confezionate separatamente in scatole diverse



MATERIALE

- Polipropilene (PP)



COLORI

- Le parti esterne in trasparente, le parti interne in vari colori

LUNGHEZZA UTILIZZABILE

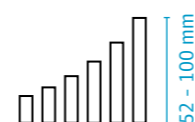

DIAMETRO GAMBO



COLORI STANDARD



Gamma di prodotti

Parti interne

Articolo	Tipologia di articolo	Versione	Diametro gambo	Diametro gambo (in.)	Fissaggio nella base	Fermo per lunghezza a	Q.tà
MB 1 3/1 I	parte interna	1	3mm		Sì	-	1000
MB 1 3.175/1 I	parte interna	1	3.175mm	1/8"	Sì	-	1000
MB 1 3.175/2 I	parte interna	2	3.175mm	1/8"	No	34mm	1000
MB 1 3.175/3 I	parte interna	3	3.175mm	1/8"	Sì	34mm	1000
MB 1 3.175/4 I	parte interna	4	3.175mm	1/8"	No	27mm	1000
MB 1 3-6/1 I	parte interna	1	3-6mm		Sì	-	400
MB 1 3-6/2 I	parte interna	2	3-6mm		Sì	55mm	400
MB 1 3-6/3 I	parte interna	3	3-6mm		Sì	75mm	400
MB 1 3-6/5 I	parte interna	5	3-6mm		Sì	46mm	400
MB 1 3-6/4 I	parte interna	4	3-6mm		Sì	36mm	400
MB 1 3-6/6 I*	parte interna	6	3-6.1mm		Sì	46mm	400

Versione 01 senza blocco lunghezza; Versione 02-06 con blocco lunghezza

*Pannello posteriore non pieghevole.

Parti esterne

Articolo	Tipologia di articolo	Ø interno	Lunghezza interna	Adatto per	Lunghezza utilizzabile	Q.tà
TPK 8x52 A	parte esterna	8mm	52mm	MB 1 /3 + MB 1 /3.175	52mm	1000
TPK 8x70 A	parte esterna	8mm	70mm	MB 1 /3 + MB 1 /3.175	68mm	1000
TPK 13x74 A	parte esterna	13mm	74mm	MB 1 /3-6	74mm	500
TPK 13x97 A	parte esterna	13mm	97mm	MB 1 /3-6	100mm	500

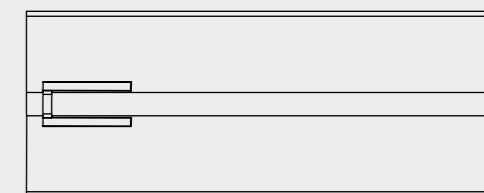
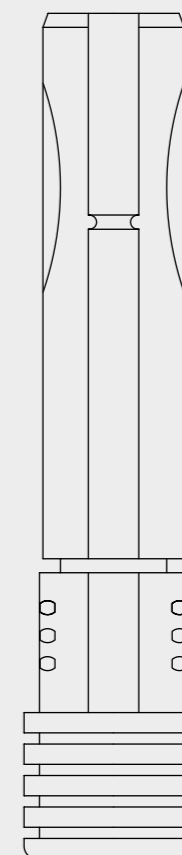

Piccolo ma grandioso: l'imballaggio ideale per micro-punte e micro-frese

MicroBox Swing

Tubi da imballaggio in plastica di alta qualità per micro utensili in metallo duro particolarmente delicati e per utensili di alta gamma

- protezione ottimale grazie alla copertura integrale degli utensili nella base interna e nel coperchio dell'imballaggio
- inserimento e rimozione degli utensili facile e sicuro
- la cerniera apribile posta sulla base libera completamente il codolo
- l'utensile può essere estratto facilmente premendo il gambo sulla base
- l'apertura a 270° consente un fissaggio diretto del gambo nel supporto della macchina utensile
- gli utensili sono saldamente fissati dal sistema di bloccaggio incorporato nello schienale; una tenuta superiore può essere realizzata con l'aggiunta di uno strato morbido di materiale "PLUS" nell'area di contatto per fissare i gambi degli utensili più lucidi e lisci
- il design delle cerniere durevoli permette di ri-utilizzare il prodotto
- è possibile una codifica colorata del materiale nella versione "PLUS"
- massima visibilità del contenuto
- robusto, resistente all'umidità e all'olio

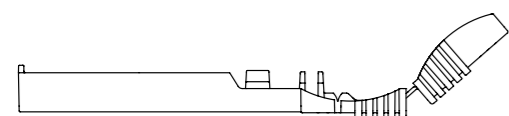

Massima presa e semplicità di manipolazione. L'imballaggio di protezione ideale per micro-utensili



IMBALLAGGIO

Le parti esterne e le parti interne vengono confezionate separatamente in scatole diverse



MATERIALE

- Parte interna: Polipropilene (PP)
- Parte interna con sistema di bloccaggio "PLUS": Polipropilene (PP) con TPE
- Parte esterna : Polipropilene (PP)



COLORI

- versione con coperchio e base trasparente e con dispositivo di bloccaggio "PLUS" in colore naturale disponibile a magazzino
- colori e combinazioni di colori disponibili su richiesta

LUNGHEZZA UTILIZZABILE

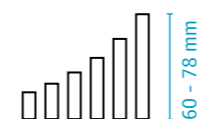

DIAMETRO GAMBO



COLORI STANDARD



Gamma di prodotti

MicroBox Swing

Articolo	Tipologia di articolo	Ø	Diametro gambo	Q.tà
MBS 8x52-2.35/1 I	parte interna	8mm	2.35mm	1000
MBS 8x52-3/1 I	parte interna	8mm	3mm	1000
MBS 8x52-4/1 I	parte interna	8mm	4mm	1000
MBS 8x52-6/1 I	parte interna	8mm	6mm	1000
MBS 8x52-2.35/2 PLUS I	Base con inserto "Plus"	8mm	2.35mm	1000
MBS 8x52-3/2 PLUS I	Base con inserto "Plus"	8mm	3mm	1000
MBS 8x52-4/2 PLUS I	Base con inserto "Plus"	8mm	4mm	1000
MBS 8x52-6/2 PLUS I	Base con inserto "Plus"	8mm	6mm	1000
MBS 8x70-2.35/1 I	parte interna	8mm	2.35mm	1000
MBS 8x70-3/1 I	parte interna	8mm	3mm	1000
MBS 8x70-4/1 I	parte interna	8mm	4mm	1000
MBS 8x70-6/1 I	parte interna	8mm	6mm	1000
MBS 8x70-2.35/2 PLUS I	Base con inserto "Plus"	8mm	2.35mm	1000
MBS 8x70-3/2 PLUS I	Base con inserto "Plus"	8mm	3mm	1000
MBS 8x70-4/2 PLUS I	Base con inserto "Plus"	8mm	4mm	1000
MBS 8x70-6/2 PLUS I	Base con inserto "Plus"	8mm	6mm	1000

TopPack parte esterna

Articolo	Tipologia di articolo	Ø	Lunghezza interna	Adatto per	Lunghezza utilizzabile	Q.tà
TPK 8x52 A	parte esterna	8mm	52mm	MBS 8x52	60mm	1000
TPK 8x70 A	parte esterna	8mm	70mm	MBS 8x70	78mm	1000

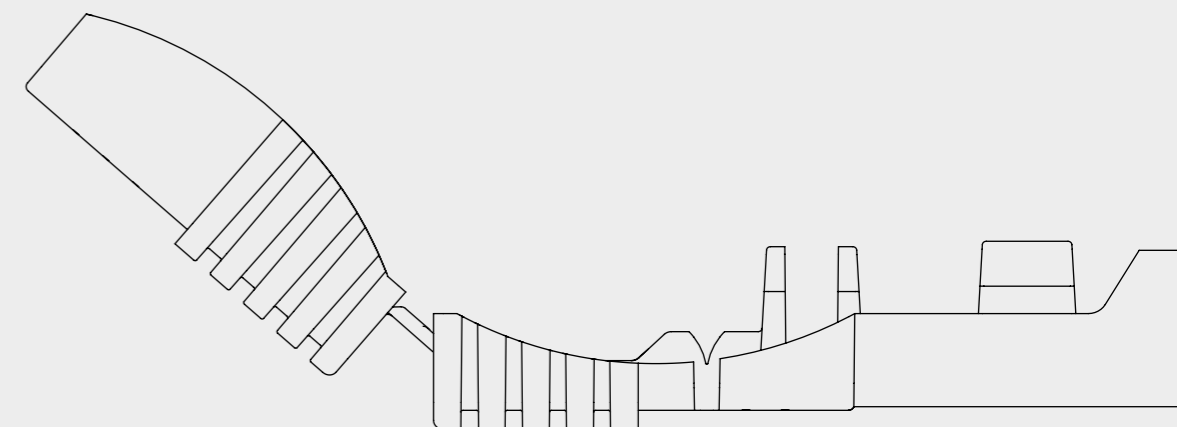

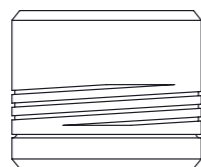

MK-Pack

Packaging e tubi di stoccaggio per frese cilindriche frontali

- scatola con chiusura filettata
- l'utensile viene fissato al centro dell'imballaggio grazie ad un perno e a degli adattatori
- anelli adattatori idonei a varie dimensioni di fori (da inserire sul perno)
- è possibile inserire una schiuma nel coperchio per una protezione addizionale
- veloce da utilizzare
- durevole e riutilizzabile
- robusto, resistente all'umidità e all'olio



Semplice, sicuro e solido.

Nessun altro tubo di imballaggio offre una protezione così sicura per i prodotti più pesanti



IMBALLAGGIO

Le parti esterne e le parti interne sono imballate assemblate



MATERIALE

- Polietilene (PE)
- Plastica riciclata
- Bio plastica



COLORI

- In funzione del materiale, disponibile naturale od in vari ed attraenti colori



ACCESSORI

- Con perno centrale
- Anello adattatore
- Schiume (vedi a pagina 180)

LUNGHEZZA UTILIZZABILE

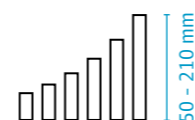

Ø DIAMETRO INTERNO



COLORI STANDARD



Gamma di prodotti

MK-Pack

Articolo	Ø	Lunghezza utilizzabile	Q.tà	Articolo	Ø	Lunghezza utilizzabile	Q.tà
MK 80 050	80mm	50 - 60mm	170	MK 125 170	125mm	170 - 180mm	24
MK 80 070	80mm	70 - 80mm	120	MK 125 200	125mm	200 - 210mm	20
MK 80 090	80mm	90 - 100mm	100	MK 150 065	150mm	65 - 75mm	42
MK 80 110	80mm	110 - 120mm	80	MK 150 075	150mm	75 - 85mm	36
MK 80 130	80mm	130 - 140mm	80	MK 150 090	150mm	90 - 100mm	30
MK 100 060	100mm	60 - 70mm	95	MK 150 110	150mm	110 - 120mm	24
MK 100 070	100mm	70 - 80mm	70	MK 150 130	150mm	130 - 140mm	24
MK 100 090	100mm	90 - 100mm	65	MK 150 150	150mm	150 - 160mm	20
MK 100 110	100mm	110 - 120mm	60	MK 150 170	150mm	170 - 180mm	18
MK 100 130	100mm	130 - 140mm	50	MK 150 200	150mm	200 - 210mm	12
MK 100 150	100mm	150 - 160mm	45	MK 180 065	180mm	65 - 75mm	30
MK 100 170	100mm	170 - 180mm	39	MK 180 075	180mm	75 - 85mm	24
MK 100 200	100mm	200 - 210mm	32	MK 180 090	180mm	90 - 100mm	24
MK 125 065	125mm	65 - 75mm	56	MK 180 110	180mm	110 - 120mm	18
MK 125 075	125mm	75 - 85mm	50	MK 180 130	180mm	130 - 140mm	15
MK 125 090	125mm	90 - 100mm	40	MK 180 150	180mm	150 - 160mm	12
MK 125 110	125mm	110 - 120mm	35	MK 180 170	180mm	170 - 180mm	10
MK 125 130	125mm	130 - 140mm	30	MK 180 200	180mm	200 - 210mm	12
MK 125 150	125mm	150 - 160mm	25				

MK-Pack Accessori

Articolo	Descrizione	Adatto per	Diametro gambo	Diametro gambo (in.)	Altezza esterna	Q.tà
Ring 25.4/22 (1)	anello adattatore pollici	ST 80/22, ST 100/22, ST 125/22, ST 150/22	25.4mm	1		2000
Ring 31.75/22 (1.25)	anello adattatore pollici	ST 80/22, ST 100/22, ST 125/22, ST 150/22	31.75mm	1 1/4		1500
Ring 38.1/22 (1.5)	anello adattatore pollici	ST 80/22, ST 100/22, ST 125/22, ST 150/22	38.1mm	1 1/2		1500
Ring 50.8/40 (2)	anello adattatore pollici	ST 180/40	50.8mm	2		1000
Ring RG 27/22	anello adattatore mm	ST 80/22, ST 100/22, ST 125/22, ST 150/22	27mm			2000
Ring RG 30/22	anello adattatore mm	ST 80/22, ST 100/22, ST 125/22, ST 150/22	30mm			1500
Ring RG 32/22	anello adattatore mm	ST 80/22, ST 100/22, ST 125/22, ST 150/22	32mm			1500
Ring RG 40/22	anello adattatore mm	ST 80/22, ST 100/22, ST 125/22, ST 150/22	40mm			1000
ST 80/22	con perno centrale	MK 80	22mm		20mm	300
ST 100/22	con perno centrale	MK 100	22mm		20mm	200
ST 125/22	con perno centrale	MK 125	22mm		20mm	120
ST 150/22	con perno centrale	MK 150	22mm		20mm	100
ST 180/38.1	con perno centrale	MK 180	38.1mm	1 1/2	20mm	80
ST 180/40	con perno centrale	MK 180	40mm		20mm	80

MultiPack

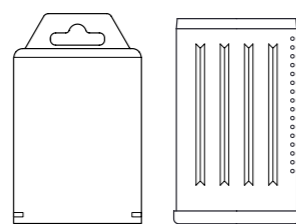

Imballaggi per punte da trapano

- telescopico, con meccanismo a cricchetto per regolazione variabile della lunghezza
- disponibile con o senza asola
- imballaggio efficiente, veloce da utilizzare
- durevole e riutilizzabile
- robusto, resistente all'umidità e all'olio



IMBALLAGGIO

Le parti esterne e le parti interne vengono confezionate separatamente in scatole diverse



MATERIALE

- Cloruro di polivinile (PVC)
- Polipropilene (PP)



COLORI

- MP 5/7,5: PP trasparente o PVC clear con asola
- MP 5/12, MP 7/12: PVC traslucido con asola
- Fornibile su richiesta in vari colori standard o senza asola

LUNGHEZZA UTILIZZABILE

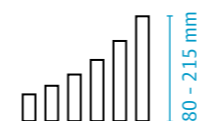

UNITÀ-Ø



COLORI STANDARD



Gamma di prodotti

Articolo	Descrizione	Nr. di celle	Diametro interno dell'unità	Lunghezza utilizzabile	Q.tà
MP-A 5/7.5-80	con asola	5	7.5mm	80 - 120mm	500
MP-A 5/12-100	con asola	5	10mm	110 - 160mm	500
MP-A 5/12-155	con asola	5	10mm	165 - 215mm	350
MP-A 7/12-100	con asola	7	10mm	110 - 160mm	280
MP 5/7,5-80	senza asola	5	7.5mm	80 - 120mm	500
MP 5/12-100	senza asola	5	10mm	110 - 160mm	500
MP 5/12-155	senza asola	5	10mm	165 - 215mm	500
MP 7/12-100	senza asola	7	10mm	110 - 160mm	280

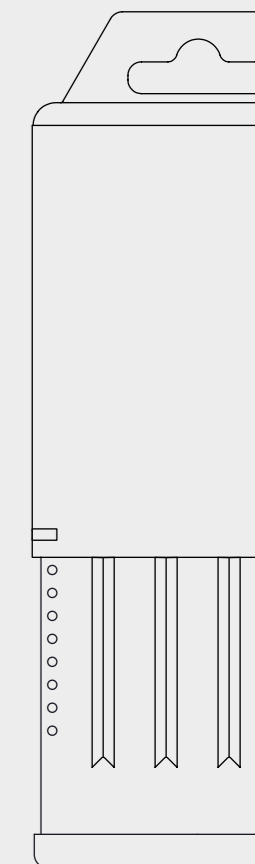

Il pratico set di confezionamento è ideale per prodotti che non viaggiano in solitaria



PlugPack

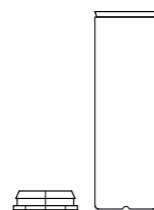

Tubo rotondo a lunghezza fissa, con affidabile chiusura a pressione

- il tappo quadrato impedisce al prodotto di rotolare
- disponibile in varie lunghezze
- durevole e riutilizzabile
- robusto, resistente all'umidità e all'olio



Davvero semplice, davvero pratico: è il tubo di imballaggio dalle mille possibilità di utilizzo, ma con il sistema di chiusura più semplice al mondo



IMBALLAGGIO

I tubi e i tappi vengono confezionati separatamente



MATERIALE

- Tubi: Polipropilene (PP)
- Tappi: Polietilene (PE)
- Plastica riciclata



COLORI

- In funzione del materiale, disponibile trasparente, naturale od in vari ed attraenti colori



ACCESSORI

- Con le asole – si prega di inviare una richiesta
- Schiume (vedi a pagina 180)

LUNGHEZZA UTILIZZABILE

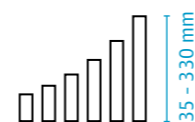

Ø DIAMETRO INTERNO



COLORI STANDARD



Gamma di prodotti

Articolo	Ø interno	Lunghezza utilizzabile	Q.tà	Articolo	Ø interno	Lunghezza utilizzabile	Q.tà
TP 7 050 A + P 8	8mm	50mm	3200	TP 20 200 A + P 20	22mm	200mm	900
TP 7 075 A + P 8	8mm	75mm	3200	TP 20 220 A + P 20	22mm	220mm	780
TP 9 040 A + P 9	10mm	35mm	2000	TP 22 050 A + P-P 22	24mm	50mm	1000
TP 9 065 A + P 9	10mm	65mm	2000	TP 22 080 A + P-P 22	24mm	80mm	1300
TP 12 040 A + P 12	14mm	40mm	3000	TP 22 120 A + P-P 22	24mm	120mm	800
TP 12 045 A + P 12	14mm	45mm	3000	TP 22 200 A + P-P 22	24mm	200mm	750
TP 12 050 A + P 12	14mm	50mm	2900	TP 24 035 A + P-P 24	26mm	35mm	1400
TP 12 060 A + P 12	14mm	60mm	2200	TP 24 050 A + P-P 24	26mm	50mm	1900
TP 12 070 A + P 12	14mm	70mm	2200	TP 24 080 A + P-P 24	26mm	80mm	1200
TP 12 080 A + P 12	14mm	80mm	3500	TP 24 120 A + P-P 24	26mm	120mm	800
TP 12 120 A + P 12	14mm	120mm	2000	TP 24 200 A + P-P 24	26mm	200mm	650
TP 12 200 A + P 12	14mm	200mm	2100	TP 26 050 A + P-P 26	28mm	50mm	1700
TP 12 240 A + P 12	14mm	240mm	1600	TP 26 080 A + P-P 26	28mm	80mm	850
TP 14 035 A + P 14	16mm	35mm	2200	TP 26 120 A + P-P 26	28mm	120mm	550
TP 14 050 A + P 14	16mm	50mm	2200	TP 26 200 A + P-P 26	28mm	200mm	500
TP 14 060 A + P 14	16mm	60mm	1800	TP 26 330 A + P-P 26	28mm	330mm	320
TP 14 080 A + P 14	16mm	80mm	2800	TP 28 050 A + P 28	30mm	50mm	1400
TP 14 120 A + P 14	16mm	120mm	1600	TP 28 060 A + P 28	30mm	60mm	1000
TP 14 150 A + P 14	16mm	150mm	1200	TP 28 080 A + P 28	30mm	80mm	800
TP 14 200 A + P 14	16mm	200mm	1500	TP 28 120 A + P 28	30mm	120mm	500
TP 16 035 A + P 16	18mm	35mm	2400	TP 28 200 A + P 28	30mm	200mm	450
TP 16 050 A + P 16	18mm	50mm	1700	TP 30 050 A + P-P 30	33mm	50mm	1200
TP 16 080 A + P 16	18mm	80mm	2000	TP 30 080 A + P-P 30	33mm	80mm	650
TP 16 090 A + P 16	18mm	90mm	1800	TP 30 120 A + P-P 30	33mm	120mm	400
TP 16 120 A + P 16	18mm	120mm	1200	TP 30 150 A + P-P 30	33mm	150mm	350
TP 16 200 A + P 16	18mm	200mm	1200	TP 30 190 A + P-P 30	33mm	190mm	430
TP 16 250 A + P 16	18mm	250mm	900	TP 30 200 A + P-P 30	33mm	200mm	400
TP 18 050 A + P 18	20mm	50mm	1500	TP 30 270 A + P-P 30	33mm	270mm	3000
TP 18 080 A + P 18	20mm	80mm	1700	TP 32 050 A + P-P 32	35mm	50mm	1000
TP 18 120 A + P 18	20mm	120mm	1100	TP 32 080 A + P-P 32	35mm	80mm	650
TP 18 200 A + P 18	20mm	200mm	1000	TP 32 120 A + P-P 32	35mm	120mm	400
TP 18 250 A + P 18	20mm	250mm	800	TP 32 200 A + P-P 32	35mm	200mm	350
TP 20 050 A + P 20	22mm	50mm	1200				
TP 20 060 A + P 20	22mm	60mm	2000				
TP 20 070 A + P 20	22mm	70mm	2000				
TP 20 080 A + P 20	22mm	80mm	1500				
TP 20 120 A + P 20	22mm	120mm	1000				



QuadroPack

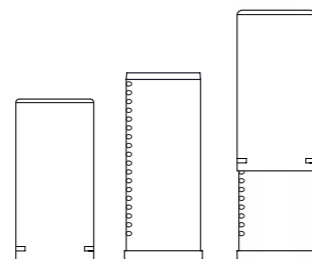

Tubo protettivo telescopico quadrato con lunghezza regolabile tramite il sistema a cricchetto

- lunghezza telescopica a regolazione variabile con sistema a cricchetto
- imballaggi efficienti e rapidi
- rapido utilizzo
- eccellente per l'impilaggio e lo stoccaggio
- durevole e riutilizzabile
- robusto, resistente all'umidità e all'olio



Quadrato, pratico e perfettamente richiudibile, grazie alla regolazione della lunghezza a scatto. Non è dunque un caso che il nostro jolly fuoriclasse sia uno dei tubi di imballaggio più venduti al mondo



IMBALLAGGIO

Le parti esterne e le parti interne vengono confezionate separatamente in scatole diverse



MATERIALE

- Polietilene (PE)
- Polipropilene (PP)
- Cloruro di polivinile (PVC)
- Plastica riciclata
- Bio plastica



COLORI

- In funzione del materiale, disponibile trasparente, naturale, bicolore od in vari ed attraenti colori



ACCESSORI

- Con asola – si prega di inviare una richiesta
- Schiume (vedi a pagina 180)

LUNGHEZZA UTILIZZABILE

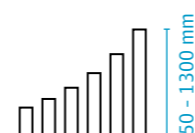

Ø DIAMETRO INTERNO



COLORI STANDARD



Gamma di prodotti

Articolo	Ø interno	Lunghezza utilizzabile	Q.tà	Articolo	Ø interno	Lunghezza utilizzabile	Q.tà
QP 8 050	8mm	50 - 80mm	2700	QP 26 080	26mm	80 - 120mm	1000
QP 8 080	8mm	80 - 120mm	1700	QP 26 100	26mm	100 - 160mm	800
QP 8 120	8mm	120 - 200mm	2000	QP 26 120	26mm	120 - 200mm	600
QP 8 200	8mm	200 - 350mm	2000	QP 26 200	26mm	200 - 350mm	600
QP 10 050	10mm	50 - 80mm	2100	QP 26 350	26mm	350 - 620mm	340
QP 10 080	10mm	80 - 120mm	2600	QP 32 050	32mm	50 - 70mm	1400
QP 10 120	10mm	120 - 200mm	1400	QP 32 060	32mm	60 - 80mm	1000
QP 10 200	10mm	200 - 350mm	1550	QP 32 080	32mm	80 - 120mm	700
QP 10 250	10mm	250 - 460mm	1200	QP 32 120	32mm	120 - 200mm	450
QP 12 050	12mm	50 - 80mm	3000	QP 32 200	32mm	200 - 350mm	420
QP 12 070	12mm	70 - 110mm	2000	QP 32 350	32mm	350 - 620mm	208
QP 12 080	12mm	80 - 120mm	1800	QP 34 100	34mm	100 - 160mm	450
QP 12 120	12mm	120 - 200mm	1000	QP 35 050	35mm	50 - 70mm	1000
QP 12 200	12mm	200 - 350mm	1000	QP 35 060	35mm	60 - 80mm	750
QP 12 250	12mm	250 - 460mm	850	QP 35 080	35mm	80 - 120mm	600
QP 14 050	14mm	50 - 80mm	2300	QP 35 120	35mm	120 - 200mm	350
QP 14 060	14mm	60 - 85mm	2000	QP 35 200	35mm	200 - 350mm	320
QP 14 065	14mm	65 - 100mm	2000	QP 35 300	35mm	300 - 540mm	210
QP 14 080	14mm	80 - 120mm	1300	QP 35 350	35mm	350 - 620mm	168
QP 14 120	14mm	120 - 200mm	800	QP 45 060	45mm	60 - 80mm	450
QP 14 200	14mm	200 - 350mm	800	QP 45 080	45mm	80 - 120mm	300
QP 14 300	14mm	300 - 535mm	500	QP 45 120	45mm	120 - 200mm	335
QP 16 050	16mm	50 - 80mm	2000	QP 45 200	45mm	200 - 350mm	180
QP 16 080	16mm	80 - 120mm	1100	QP 45 350	45mm	350 - 620mm	99
QP 16 120	16mm	120 - 200mm	1400	QP 45 700	45mm	700 - 1300mm	99
QP 16 200	16mm	200 - 350mm	1400	QP 55 060	55mm	60 - 80mm	300
QP 18 050	18mm	50 - 80mm	1500	QP 55 080	55mm	80 - 120mm	288
QP 18 080	18mm	80 - 120mm	1800	QP 55 120	55mm	120 - 200mm	200
QP 18 120	18mm	120 - 200mm	1100	QP 55 200	55mm	200 - 350mm	120
QP 18 200	18mm	200 - 350mm	1100	QP 55 350	55mm	350 - 620mm	72
QP 20 050	20mm	50 - 80mm	1200	QP 65 080	65mm	80 - 120mm	210
QP 20 080	20mm	80 - 120mm	1600	QP 65 120	65mm	120 - 200mm	155
QP 20 120	20mm	120 - 200mm	900	QP 65 200	65mm	200 - 350mm	92
QP 20 200	20mm	200 - 350mm	900	QP 65 300	65mm	300 - 520mm	65
QP 20 350	20mm	350 - 620mm	500	QP 65 350	65mm	350 - 620mm	56
QP 22 050	22mm	50 - 80mm	1200	QP 78 080	78mm	80 - 120mm	160
QP 22 075	22mm	75 - 105mm	1500	QP 78 120	78mm	120 - 200mm	105
QP 22 080	22mm	80 - 120mm	1300	QP-G78150	78mm	150 - 250mm	80
QP 22 120	22mm	120 - 200mm	850	QP 78 220	78mm	220 - 350mm	56
QP 22 200	22mm	200 - 350mm	840	QP 78 320	78mm	320 - 450mm	42
QP 24 050	24mm	50 - 80mm	850	QP 93 080	93mm	80 - 120mm	90
QP 24 080	24mm	80 - 120mm	1000	QP 93 120	93mm	120 - 200mm	75
QP 24 120	24mm	120 - 200mm	650	QP 93 200	93mm	200 - 350mm	48
QP 24 200	24mm	200 - 350mm	600	QP 93 280	93mm	280 - 450mm	30
QP 26 050	26mm	50 - 60mm	1400				
QP 26 060	26mm	60 - 80mm	1400				

QP- G78 150 con fondo incassato



RectangularPack

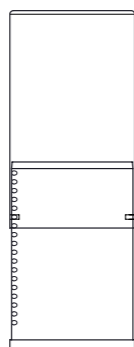

Tubo protettivo rettangolare con lunghezza regolabile tramite il sistema a "cricchetto"

- lunghezza telescopica a regolazione variabile
- imballaggi efficienti e rapidi
- veloce da utilizzare
- eccellente per l'impilaggio e lo stoccaggio
- durevole e riutilizzabile
- robusto, resistente all'umidità e all'olio



Non tutto è rotondo o quadrato e per questo esiste anche questo pratico tubo di imballaggio per tutto quello che è piatto



IMBALLAGGIO

Le parti esterne e le parti interne vengono confezionate separatamente in scatole diverse



MATERIALE

- Polietilene (PE)
- Polipropilene (PP)
- Cloruro di polivinile (PVC)
- Plastica riciclata
- Bio plastica



COLORI

- In funzione del materiale, disponibile trasparente, naturale, bicolore od in vari ed attraenti colori



ACCESSORI

- Con asola – si prega di inviare una richiesta

LUNGHEZZA UTILIZZABILE

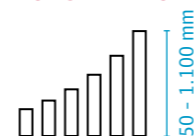

DIMENSIONE

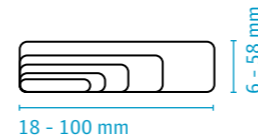

COLORI STANDARD



Gamma di prodotti

RectangularPack

Articolo	Profondità interna	Larghezza interna	Lunghezza utilizzabile	Q.tà	Articolo	Profondità interna	Larghezza interna	Lunghezza utilizzabile	Q.tà
RP 6x20/050	6mm	20mm	50-80mm	2000	RP 18x42/200	18mm	42mm	200-360mm	408
RP 6x20/080	6mm	20mm	80-120mm	1000	RP 18x42/240	18mm	42mm	240-420mm	180
RP 6x20/120	6mm	20mm	120-200mm	1000	RP 18x42/335	18mm	42mm	335-580mm	280
RP 6x20/200	6mm	20mm	200-360mm	1000	RP 18x42/620	18mm	42mm	620-1100mm	180
RP 8x36/050	8mm	36mm	50-80mm	1600	RP 19x26/245	19mm	26mm	245-430mm	550
RP 8x36/080	8mm	36mm	80-120mm	1000	RP 19x31/270	19mm	31mm	270-470mm	400
RP 8x36/138	8mm	36mm	138-240mm	450	RP 19x31/295	19mm	31mm	295-520mm	360
RP 8x36/240	8mm	36mm	240-420mm	480	RP-A 23x33/090 ¹	23mm	33mm	90-140mm	700
RP 8x36/420	8mm	36mm	420-780mm	190	RP 25x33/080	25mm	33mm	80-120mm	700
RP 8x36/820	8mm	36mm	820-1100mm	190	RP 26x31/270	26mm	31mm	270-470mm	330
RP 9x45/080	9mm	45mm	80-120mm	550	RP 26x42/060	26mm	42mm	60-80mm	700
RP 9x45/120 I	9mm	45mm	120-160mm	750	RP 26x42/120	26mm	42mm	120-200mm	400
RP 9x45/160 I	9mm	45mm	160-200mm	270	RP 26x42/220	26mm	42mm	220-380mm	320
RP-A 10x22/100 A ¹	10mm	22mm	100-100mm	750	RP 26x42/335	26mm	42mm	335-580mm	200
RP-G 10x22/124 I ²	10mm	22mm	124-175mm	750	RP 29x36/080	29mm	36mm	80-120mm	700
RP-G 10x22/251 I ²	10mm	22mm	251-300mm	250	RP 30x65/055	30mm	65mm	55-70mm	650
RP-G 10x22/350 I ²	10mm	22mm	350-400mm	300	RP 30x65/070	30mm	65mm	70-100mm	520
RP 10x18/080	10mm	18mm	80-120mm	1200	RP 30x65/100	30mm	65mm	100-150mm	350
RP 10x18/120	10mm	18mm	120-200mm	1500	RP 30x65/130	30mm	65mm	130-200mm	385
RP 10x27/070 I	10mm	27mm	70-110mm	850	RP 30x65/160	30mm	65mm	160-260mm	300
RP 10x27/080	10mm	27mm	80-120mm	850	RP 30x65/250	30mm	65mm	250-450mm	180
RP 10x33/120	10mm	33mm	120-200mm	500	RP 30x65/300	30mm	65mm	300-550mm	160
RP 10x33/320	10mm	33mm	320-550mm	240	RP 31x56/445	31mm	56mm	445-780mm	100
RP 12x26/200	12mm	26mm	200-360mm	480	RP 33x42/050	33mm	42mm	50-80mm	800
RP 12x36/360	12mm	36mm	360-620mm	330	RP 33x42/335	33mm	42mm	335-580mm	165
RP 14x36/080	14mm	36mm	80-120mm	650	RP 36x62/445	36mm	62mm	445-780mm	80
RP 16x36/050	16mm	36mm	50-80mm	700	RP 40x65/310	40mm	65mm	310-310mm	105
RP 16x36/080	16mm	36mm	80-120mm	600	RP 40x65/540	40mm	65mm	540-540mm	110
RP 16x36/120	16mm	36mm	120-200mm	350	RP 40x75/055	40mm	75mm	55-70mm	450
RP 16x36/200	16mm	36mm	200-360mm	350	RP 40x75/070	40mm	75mm	70-100mm	350
RP 16x36/360 I	16mm	36mm	360-360mm	200	RP 40x75/100	40mm	75mm	100-150mm	320
RP 16x55/120	16mm	55mm	120-200mm	450	RP 40x75/150	40mm	75mm	150-250mm	200
RP 16x55/200	16mm	55mm	200-360mm	370	RP 40x75/210	40mm	75mm	210-360mm	150
RP-A 17x24/065 ¹	17mm	24mm	65-90mm	1800	RP 40x75/250	40mm	75mm	250-450mm	120
RP 18x42/050	18mm	42mm	50-80mm	1000	RP 40x75/400	40mm	75mm	400-700mm	70
RP 18x42/080	18mm	42mm	80-120mm	850	RP 40x100/150	40mm	100mm	150-250mm	132
RP 18x42/120	18mm	42mm	120-200mm	450					

¹ con asola, ² per lame alternative

RectangularPack 58x78

Articolo	Dimensione interna	Lunghezza parte esterna	lunghezza parte interna	Lunghezza utilizzabile
RP 58x78	58x78	60-440mm	10-390mm	830mm

RectangularPack MultiBox

Articolo	Dimensione interna	Descrizione	Lunghezza parte esterna	Lunghezza utilizzabile
RP 30x65	30x65	coperchio	50-145mm	60-155mm
RP 30x65/G	30x65	base	40mm	
RP 40x75	40x75	coperchio	50-95mm	60-105mm
RP 40x75/G	40x75	base	52mm	

RoseSet

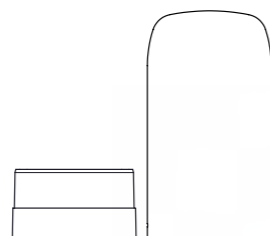

Imballaggio moderno, attraente adatto alla presentazione, lo stoccaggio e il trasporto. Ideale per tutti i tipi di utensili e oggetti promozionali

- è adatto a numerosi utilizzi
- design attraente e veloce da utilizzare
- chiusura semplice e sicura
- il materiale trasparente del coperchio offre una presentazione ottimale del prodotto imballato
- è possibile stampare sul prodotto, applicare etichette, mettere inserti in cartoncino ecc.
- lo spazio nella base di 25 o 35mm è adatto per ospitare una schiuma forata (non incluso con RoseSet)



IMBALLAGGIO

Le parti esterne e le parti interne vengono confezionate separatamente in scatole diverse



MATERIALE

- Base: Polistirolo (PS)
- Coperchio: Cloruro di polivinile (PVC)



COLORI

- Base in blu e rosso; coperchio trasparente
- Inviare richiesta per ulteriori colori



ACCESSORI

- Versione standard senza asola europea; inviare richiesta per versione con asola europea

LUNGHEZZA UTILIZZABILE

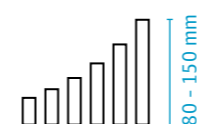

DIMENSIONE



COLORI STANDARD



Gamma di prodotti

Articolo	Larghezza interna	Altezza interna	Lunghezza utilizzabile	Lunghezza gambo	Q.tà
RoseSet 30x65/1/100	30mm	65mm	93mm	25mm	140
RoseSet 30x65/1/150	30mm	65mm	143mm	25mm	210
RoseSet 35x85/1/80	35mm	85mm	70mm	25mm	420
RoseSet 35x85/2/80	35mm	85mm	80mm	35mm	420
RoseSet 35x85/1/110	35mm	85mm	100mm	25mm	420
RoseSet 35x85/2/110	35mm	85mm	110mm	35mm	420
RoseSet 35x85/1/150	35mm	85mm	140mm	25mm	420
RoseSet 35x85/2/150	35mm	85mm	150mm	35mm	420



Un buon set di utensili è sempre apprezzato. A maggior ragione quando è presentato in modo perfetto... come in questo set di confezionamento

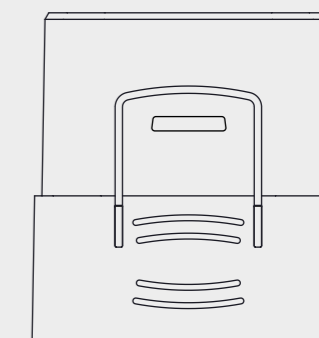

Scatola Rotonda Dial-a-Tool

Contenitori di plastica rotondi - ideale per punte da trapano, frese, lame per seghetto e punte

- compatto e robusto
- sistema di chiusura semplice a rotazione
- stampa sulla base



Ecco una testa di serie! I nostri set di confezionamento offrono lo spazio per una diciture tutto intorno: una soluzione senza tempo, pratica, insomma una buona soluzione



IMBALLAGGIO

I componenti sono imballati separatamente



MATERIALE

- Polistirolo (PS)



COLORI

- Coperchi in trasparente, base bianca; si prega di inviare una richiesta per altri colori



ACCESSORI

- Asola

ALTEZZA ESTERNA

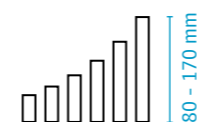

COLORI STANDARD



Gamma di prodotti

Articolo	Nr. dispositivi di bloccaggio	Adatto per	Indice della forma	Altezza esterna	Q.tà
RD 01-9460	10	Punte+Porta punte magnetico	9 pezzi+portautensile 65mm	80mm	150
RD 01-9861	10	Punte+Porta punte magnetico	9 pezzi+portautensile 75mm	80mm	150
RD 02-9370	10	Punte+Porta punte magnetico	9 pezzi+portautensile 65mm	90mm	100
RD 02-9858	10	Punte+Porta punte magnetico	9 pezzi+portautensile 75mm	90mm	100
RD 03-8375	7	Punte HSS	1/16"-1/4"x1/32"	125mm	100
RD 03-8376	10	Punte HSS	1/16"-1/4"	125mm	100
RD 03-8377	13	Punte HSS	1/16"-1/4"x1/64"	125mm	100
RD 03-8427	13	Punte HSS	1-7x0.5mm	125mm	100
RD 03-9304	10	Punte HSS / Punte da muratura		125mm	100
RD 03-9371	7	Punte HSS	1.5/2/3/4/5/5.5/6mm	125mm	100
RD 03-9373	13	Punte HSS	1.5-6.5x0.5mm+3.3mm+4.2mm	125mm	100
RD 03-9377	13	Punte HSS	1/16"-1/4"x1/64"	125mm	100
RD 03-9899	11	Seghetti	Seghe lunghezza max 100mm	125mm	100
RD 04-8381	21	Punte HSS	1/16"-3/8"x1/64"	145mm	72
RD 04-9380	19	Punte HSS	1.0-10.0x0.5mm	145mm	72
RD 04-9382	18	Punte HSS / Punte da muratura / Punte da legno	ogni 3/4/5/6/8/10mm	145mm	72
RD 04-9385	18	Punte HSS / Punte da muratura / Punte da legno	ogni 3/4/5/6/7/8mm	145mm	72
RD 04-9955	13	Punte da muratura	3-10mm	145mm	72
RD 04-9969	19	Punte HSS / Punte da muratura	1-6x0.5+8+10+4/5/6/8/9/10mm	145mm	72
RD 05-9680	7	Punte SDS		170mm	70
RD 05-9683	7	Punte SDS	5/6x110mm	170mm	70
RD 05-9689	7	Punte SDS	5/6/8x110mm	170mm	70
RD 06-9810	6	Svasatori	90mm	100mm	50
RD 07-8380	19	Punte HSS	1-10x0.5mm ANSI	145mm	50
RD 07-8381	21	Punte HSS	1/16"-3/8"x1/64"	145mm	50
RD 07-9365	19	Punte HSS / Punte da muratura / Punte da legno	ogni 3/4/5/6/8/10mm+punzone	145mm	50
RD 07-9380	19	Punte HSS	1.0-10.0x0.5mm	145mm	50
RD 07-9382	18	Punte HSS / Punte da muratura / Punte da legno	ogni 3/4/5/6/8/10mm	145mm	50
RD 07-9385	18	Punte HSS / Punte da muratura / Punte da legno	ogni 3/4/5/6/7/8mm	145mm	50
RD 07-9388	20	Punte HSS	1.0-10.0x0.5mm+1 punzone	145mm	50
RD 07-9675	18	Punte HSS / Punte da muratura	2/3/4/5/6/8+4/5/6/8/10+6Bits+M	145mm	50
RD 07-9693	11	Punte HSS / Punte da muratura / Punte da legno	3/4/5/6mm+5/6/8mm+4/5/6/8mm	145mm	50
RD 07-9719	12	Punte da muratura	3/4/4/5/5/6/6/7/8/8/9/10mm	145mm	50
RD 07-9733	15	Punte da muratura	3-10x0.5mm	145mm	50
RD 07-9955	13	Punte da muratura	3-10mm	145mm	50
RD 07-9969	19	Punte HSS / Punte da muratura	1-6x0.5+8+10+4/5/6/8/9/10mm	145mm	50
RD 08-9883	18	Punte+Porta punte magnetico	17 Punte+Porta Punte Magnetico	90mm	90



ChuckPack

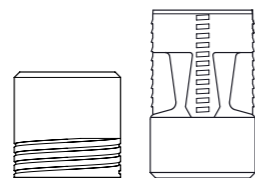

Tubi di imballaggio protettivi per portautensili ISO 40/ ISO 45/ ISO 50

- l'utensile viene bloccato all'interno dell'imballaggio in un'apposita sede
- imballaggio efficiente e veloce da utilizzare
- il prodotto è di facile estrazione
- estremamente robusto
- durevole e riutilizzabile
- lunghezza regolabile del coperchio
- la base quadrata è standard, la base rotonda è disponibile su richiesta



Per proteggere il vostro portautensili conico, non c'è nulla di meglio di questo imballaggio speciale, stabile e sicuro



IMBALLAGGIO

Le parti esterne e le parti interne vengono confezionate separatamente in scatole diverse



MATERIALE

- Polietilene (PE)
- Plastica riciclata
- Bio plastica



COLORI

- In funzione del materiale, disponibile naturale od in vari ed attraenti colori



ACCESSORI

- Schiume (vedi a pagina 180)

UTENSILE DI LUNGHEZZA

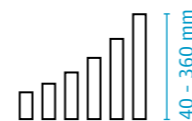

ADATTO PER



COLORI STANDARD



Gamma di prodotti

ChuckPack SK 40

Articolo	Descrizione	Adatto per	Lunghezza interna	Per utensile di lunghezza (senza cono)	Q.tà
SK 40 095 A	coperchio nr. 1/95	portautensile SK 40	95mm	40 - 105mm	180
SK 40 160 A	coperchio nr. 2/160	portautensile SK 40	160mm	105 - 160mm	120
SK 40 225 A	coperchio nr. 3/225	portautensile SK 40	225mm	160 - 225mm	80
SK 40 290 A	coperchio nr. 4/290	portautensile SK 40	290mm	225 - 290mm	64
SK 40 355 A	coperchio nr. 5/355	portautensile SK 40	355mm	290 - 355mm	50
SK 40-4K I	base quadrata	portautensile SK 40			140
SK 40 I	base tonda	portautensile SK 40			140

ChuckPack SK 45

Articolo	Descrizione	Adatto per	Lunghezza interna	Per utensile di lunghezza (senza cono)	Q.tà
SK 45 103 A	coperchio nr. 1/103	portautensile SK 45	103mm	45 - 105mm	100
SK 45 168 A	coperchio nr. 2/168	portautensile SK 45	168mm	105 - 165mm	60
SK 45 233 A	coperchio nr. 3/233	portautensile SK 45	233mm	165 - 230mm	44
SK 45 298 A	coperchio nr. 4/298	portautensile SK 45	298mm	230 - 295mm	36
SK 45 363 A	coperchio nr. 5/363	portautensile SK 45	363mm	295 - 360mm	25
SK 45-4K I	base quadrata	portautensile SK 45			65

ChuckPack SK 50

Articolo	Descrizione	Adatto per	Lunghezza interna	Per utensile di lunghezza (senza cono)	Q.tà
SK 50 113 A	coperchio nr. 1/113	portautensile SK 50	113mm	45 - 110mm	65
SK 50 178 A	coperchio nr. 2/178	portautensile SK 50	178mm	110 - 175mm	39
SK 50 243 A	coperchio nr. 3/243	portautensile SK 50	243mm	175 - 240mm	26
SK 50 308 A	coperchio nr. 4/308	portautensile SK 50	308mm	240 - 305mm	20
SK 50 358 A	coperchio nr. 5/358	portautensile SK 50	358mm	305 - 355mm	18
SK 50-4K I	base quadrata	portautensile SK 50			39
SK 50 I	base tonda	portautensile SK 50			39

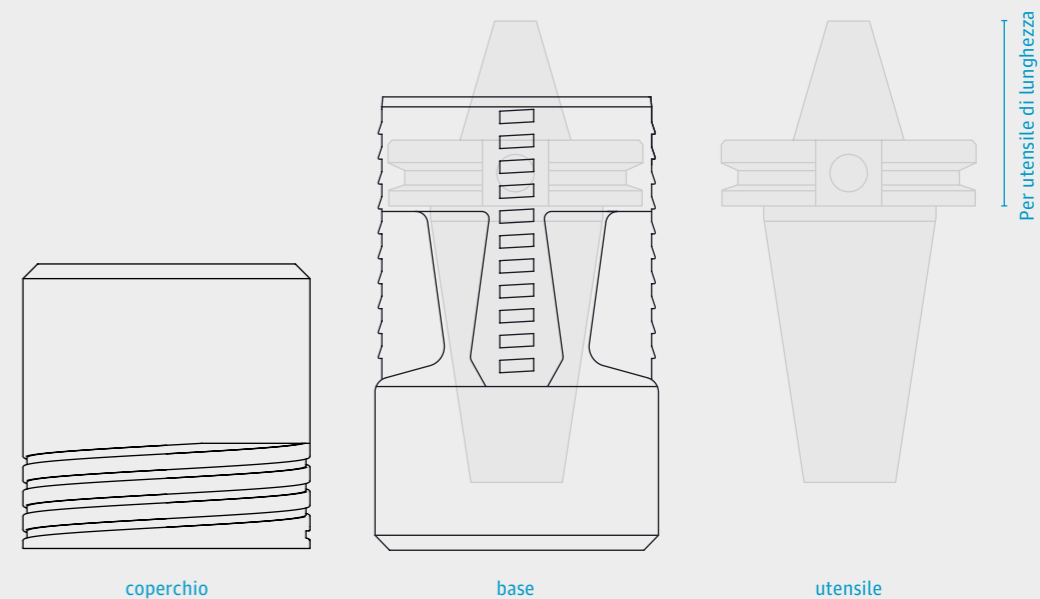

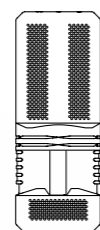

SK-Pack CenterLock

Tubi di imballaggio protettivi con tecnologia di chiusura Center-Lock- ideale per portautensili ISO 40 e ISO 50

- grazie alla tecnologia di chiusura "center-lock" il prodotto si utilizza con facilità
- un imballo efficiente, facile e veloce da inserire ed estrarre
- una chiusura molto sicura ma che richiede soltanto una pressione minima per aprire e chiudere l'imballo
- una protezione ottimale è garantita dal design e dalla robustezza del prodotto realizzato in Polietilene ad alta resistenza
- lunghezza regolabile
- la superficie zigrinata fornisce una presa anti scivolo per l'impilaggio e lo stoccaggio
- durevole e riutilizzabile
- il fusto conico è saldamente chiuso dentro l'imballo
- è possibile applicare un logo in rilievo sul prodotto
- robusto, resistente all'umidità e all'olio



Centra e protegge il vostro portautensili conico: una sicurezza di cui potete esserne certi



IMBALLAGGIO

Le parti esterne e le parti interne vengono confezionate separatamente in scatole diverse



MATERIALE

- Polietilene (PE)
- Plastica riciclata
- Bio plastica



COLORI

- In funzione del materiale, disponibile naturale od in vari ed attraenti colori

UTENSILE DI LUNGHEZZA

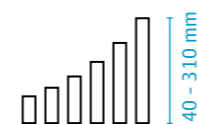

ADATTO PER



COLORI STANDARD



Gamma di prodotti

SK-Pack CenterLock SK 40

Articolo	Descrizione	Adatto per	Lunghezza interna	Per utensile di lunghezza (senza cono)	Q.tà
SKCL 40 110/2 A	coperchio lati zigrinati	portautensile SK 40	110mm	40 - 100mm	150
SKCL 40 180/2 A	coperchio lati zigrinati	portautensile SK 40	180mm	110 - 170mm	90
SKCL 40 250/2 A	coperchio lati zigrinati	portautensile SK 40	250mm	180 - 240mm	73
SKCL 40 320/2 A	coperchio lati zigrinati	portautensile SK 40	320mm	250 - 310mm	50
SKCL 40/2 I	base con lati zigrinati	portautensile SK 40			105

SK-Pack CenterLock SK 50

Articolo	Descrizione	Adatto per	Lunghezza interna	Per utensile di lunghezza (senza cono)	Q.tà
SKCL 50 110/2 A	coperchio lati zigrinati	portautensile SK 50	110mm	40 - 100mm	60
SKCL 50 180/2 A	coperchio lati zigrinati	portautensile SK 50	180mm	110 - 170mm	40
SKCL 50 250/2 A	coperchio lati zigrinati	portautensile SK 50	250mm	180 - 240mm	28
SKCL 50 320/2 A	coperchio lati zigrinati	portautensile SK 50	320mm	250 - 310mm	20
SKCL 50/2 I	base con lati zigrinati	portautensile SK 50			40

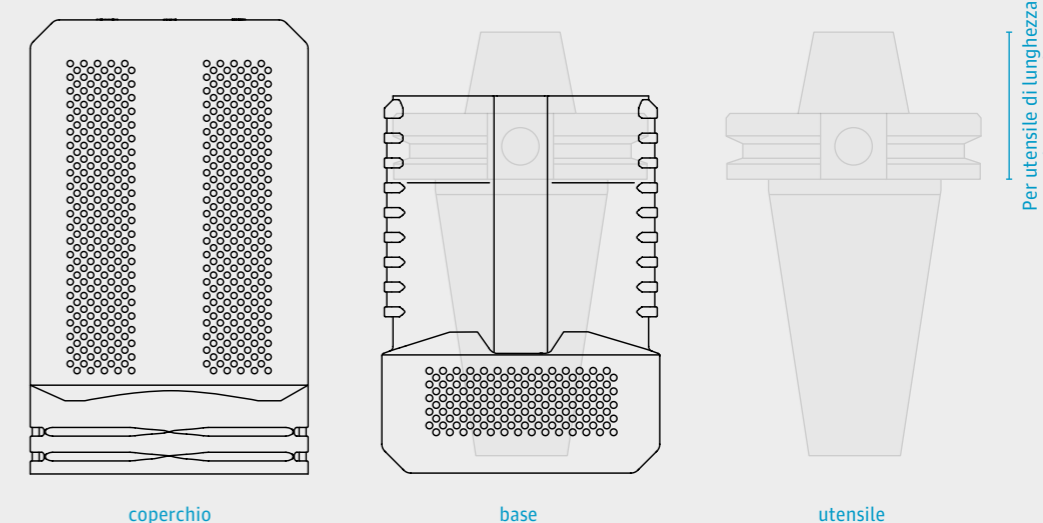

coperchio

base

utensile

Per utensile di lunghezza (senza cono)

SlimPack

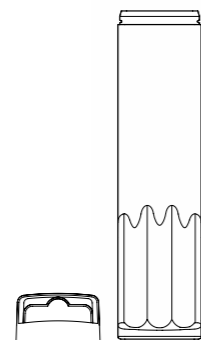

Tubi per imballaggio di plastica trasparente con pareti sottili – ideale per punte SDS

- il prodotto imballato è visibile grazie alla plastica ad alta trasparenza
- pareti di plastica sottili per garantire un prodotto leggero
- il polistirolo robusto e di alta qualità offre stabilità ed una perfetta protezione
- tappo con asola "euro" integrata
- durevole e riutilizzabile
- facile da corredare con inserti di cartone, etichette etc.



IMBALLAGGIO

Le parti esterne e le parti interne vengono confezionate separatamente in scatole diverse



MATERIALE

- Tubo: Polistirolo (PS)
- Asola: Polipropilene (PP)



COLORI

- Tubo trasparente, asola in vari colori o trasparente – si prega di inviare una richiesta

LUNGHEZZA INTERNA



DIMENSIONE

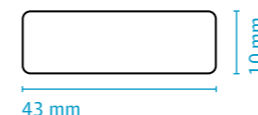

COLORI STANDARD



Gamma di prodotti

Articolo	Descrizione	Larghezza interna	Profondità interna	Lunghezza interna	Q.tà
SLH 10x43/1	Asola	43mm	10mm		2500
SLT 10x43x170/4	tubo, 3 comp. Ø10 mm	43mm	10mm	170mm	450

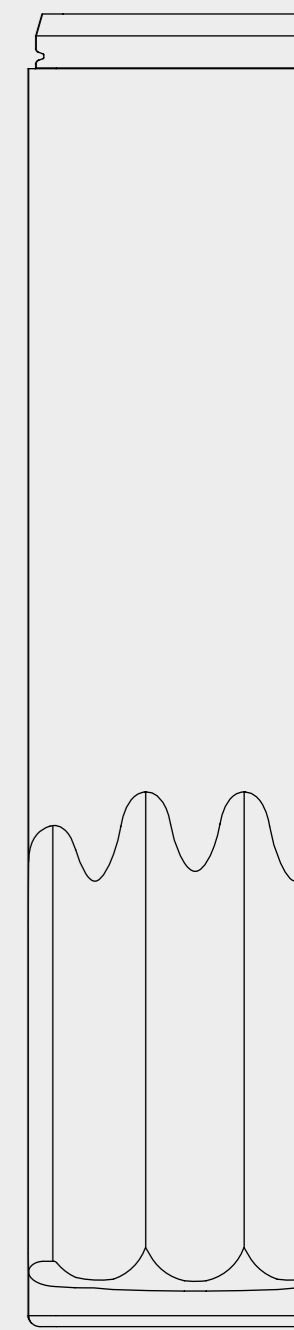
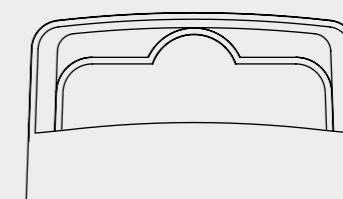

Protezione e visibilità sono importanti, gli inutili fronzoli no.

Questo consolidato imballaggio di protezione sa il fatto suo in quanto a presentazione della merce



SZ-PlugPack

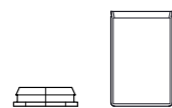

Tubi di plastica per imballaggio con un tappo di chiusura a pressione – soluzione ideale di stoccaggio per pinze ER

- tubo a lunghezza fissa per imballare le pinze ER
- tubo robusto con tappo di chiusura a pressione
- il tappo quadrato impedisce al prodotto di rotolare
- estremamente robusto
- durevole e riutilizzabile
- resistente all'olio



Così semplice e funzionale che non c'è molto altro da aggiungere: basta infilare la chiusura a tappo e il vostro prodotto è protetto al meglio



IMBALLAGGIO

Tubi e tappi sono imballati separatamente in scatole diverse



MATERIALE

- Tubo in polipropilene (PP)
- Tappi in polietilene (PE)
- Plastica riciclata



COLORI

- In funzione del materiale, disponibile trasparente, naturale od in vari ed attraenti colori

LUNGHEZZA UTILIZZABILE

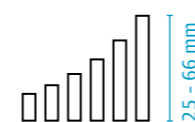

Ø DIAMETRO INTERNO



COLORI STANDARD



Gamma di prodotti

SZ-PlugPack

Articolo	Tipologia di articolo	Diametro interno	Lunghezza interna	Adatto per	Q.tà
SZ 9 025	parte esterna	10mm	25mm	ER 8 Ø8.5 x L=13.5mm	5000
SZ 12 025	parte esterna	14mm	25mm	ER 11 Ø11.5 x L=18mm	2500
SZ 16 030	parte esterna	18mm	30mm	ER 16 Ø17 x L=27.5mm	2500
SZ 20 032	parte esterna	22mm	32mm	ER 20 Ø21 x L=31.5mm	2000
SZ 24 038	parte esterna	26mm	38mm	ER 25 Ø26 x L=34mm	1200
SZ 24 045	parte esterna	26mm	46mm	ER 25	1000
SZ 32 040	parte esterna	35mm	42mm	ER 32 Ø33 x L=40mm	1400
SZ 32 055	parte esterna	35mm	58mm	ER 32	1000
SZ 42 045	parte esterna	44mm	48mm	ER 40 Ø41 x L=46mm	750
SZ 42 065	parte esterna	44mm	66mm	ER 40	500

SZ-PlugPack Plug

Articolo	Tipologia di articolo	Diametro interno	Adatto per	Q.tà
PZ 09	cappuccio	9mm	SZ 9 025	5000
PZ 12	cappuccio	12mm	SZ 12 025	2500
PZ 16	cappuccio	16mm	SZ 16 030	2500
PZ 20	cappuccio	20mm	SZ 20 032	2000
PZ 24	cappuccio	24mm	SZ 24 038 + SZ 24 045	2000
PZ 32	cappuccio	32mm	SZ 32 040 + SZ 32 055	1500
PZ 42	cappuccio	42mm	SZ 42 045 + SZ 42 065	1000





TelePack

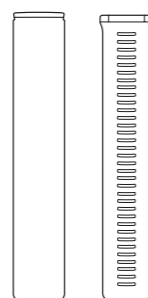

Tubi da imballaggio telescopici rotondi con regolazione della lunghezza a scatto e protezione anti-rotolamento

- la parte interna è telescopica, il sistema a "cricchetto" permette di regolare la lunghezza
- l'estremità esagonale impedisce al prodotto di rotolare
- durevole e riutilizzabile
- robusto, resistente all'umidità e all'olio

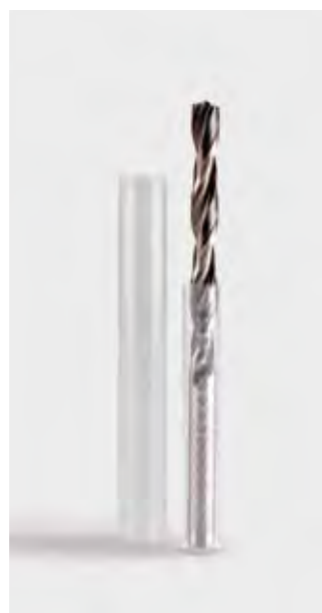

La regolazione della lunghezza a baionetta è l'essenza di questo pratico e universale tubo di imballaggio: un classico intramontabile della nostra linea



IMBALLAGGIO

Le parti esterne e le parti interne vengono confezionate separatamente in scatole diverse



MATERIALE

- Polipropilene (PP)
- Polietilene (PE)
- Plastica riciclata
- Bio plastica



COLORI

- In funzione del materiale, disponibile trasparente, naturale od in vari ed attraenti colori



ACCESSORI

- Versione con asola - si prega di inviare una richiesta

LUNGHEZZA UTILIZZABILE

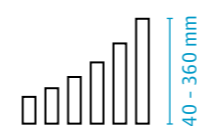

Ø DIAMETRO INTERNO

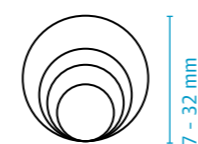

COLORI STANDARD



Gamma di prodotti

Articolo	Diametro interno	Lunghezza utilizzabile	Q.tà
TP 7 050	7mm	50 - 90mm	3200
TP 7 075	7mm	75 - 115mm	3200
TP 9 040	9mm	40 - 65mm	2000
TP 9 065	9mm	65 - 110mm	2000
TP 12 050	12mm	50 - 80mm	2900
TP 12 080	12mm	80 - 120mm	3500
TP 12 120	12mm	120 - 200mm	2000
TP 12 200	12mm	200 - 360mm	2100
TP 14 050	14mm	50 - 80mm	2200
TP 14 080	14mm	80 - 120mm	2800
TP 14 120	14mm	120 - 200mm	1600
TP 14 200	14mm	200 - 360mm	1500
TP 16 050	16mm	50 - 80mm	1700
TP 16 080	16mm	80 - 120mm	2000
TP 16 120	16mm	120 - 200mm	1200
TP 16 200	16mm	200 - 360mm	1200
TP 18 050	18mm	50 - 80mm	1500
TP 18 080	18mm	80 - 120mm	1700
TP 18 120	18mm	120 - 200mm	1100
TP 18 200	18mm	200 - 360mm	1000
TP 20 050	20mm	50 - 80mm	1200
TP 20 080	20mm	80 - 120mm	1500
TP 20 120	20mm	120 - 200mm	1000
TP 20 200	20mm	200 - 360mm	900
TP 22 050	22mm	50 - 80mm	1000
TP 22 080	22mm	80 - 120mm	1300
TP 22 120	22mm	120 - 200mm	800
TP 22 200	22mm	200 - 360mm	750
TP 24 050	24mm	50 - 80mm	1900
TP 24 080	24mm	80 - 120mm	1200
TP 24 120	24mm	120 - 200mm	800
TP 24 200	24mm	200 - 360mm	650
TP 26 050	26mm	50 - 80mm	1700
TP 26 080	26mm	80 - 120mm	850
TP 26 120	26mm	120 - 200mm	550
TP 26 200	26mm	200 - 360mm	500
TP 28 050	28mm	50 - 80mm	1400
TP 28 080	28mm	80 - 120mm	800
TP 28 120	28mm	120 - 200mm	500
TP 28 200	28mm	200 - 360mm	450
TP 30 050	30mm	50 - 80mm	1200
TP 30 080	30mm	80 - 120mm	650
TP 30 120	30mm	120 - 200mm	400
TP 30 200	30mm	200 - 360mm	400
TP 32 050	32mm	50 - 80mm	1000
TP 32 080	32mm	80 - 120mm	650
TP 32 120	32mm	120 - 200mm	400
TP 32 200	32mm	200 - 360mm	350

TopPack

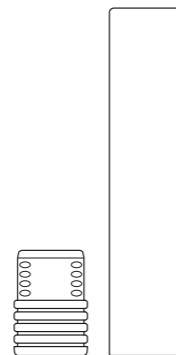

Tubi per imballaggio di alta qualità con base fissa o telescopica. Ideale per punte di metallo duro integrale e frese

- design attraente
- le scanalature nel fondo facilitano l'apertura
- durevole e riutilizzabile
- protezione totale delle parti affilate degli utensili
- la parte interna è telescopica, il sistema a "cricchetto" permette di regolare la lunghezza
- adattatore centrale per sostenere gli utensili in maniera sicura
- robusto, resistente all'umidità e all'olio



Letteralmente il top: sempre l'imballaggio giusto per la protezione sicura dei vostri utensili a stelo



IMBALLAGGIO

Le parti esterne e le parti interne vengono confezionate separatamente in scatole diverse



MATERIALE

- Polietilene (PE)
- Polipropilene (PP)



COLORI

- Parte esterna trasparente
- Base fissa, parte interna e adattatore in vari colori standard



ACCESSORI

- TopPack Adaptor Cap
- TopPack Center Adaptor
- ProtectiveCap (vedi a pagina 176)
- Guaina di protezione (vedi a pagina 184)
- TopPack FiveFrame (vedi a pagina 188)

LUNGHEZZA UTILIZZABILE

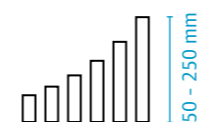

DIAMETRO GAMBO



COLORI STANDARD



Gamma di prodotti

Parti interne

Articolo	Tipologia di articolo	Diametro interno	Diametro gambo	Diametro gambo (in.)	Lunghezza interna	Q.tà
TPK 8x18-3/1 I	cappuccio per base	8mm	3mm		18mm	1000
TPK 8x18-1/8"/1 I	cappuccio per base	8mm	3.175mm	1/8"	18mm	1000
TPK 8x18-4/1 I	cappuccio per base	8mm	4mm		18mm	1000
TPK 8x18-3/16"/1 I	cappuccio per base	8mm	4.762mm	3/16"	18mm	1000
TPK 8x18-5/1 I	cappuccio per base	8mm	5mm		18mm	1000
TPK 8x18-6/1 I	cappuccio per base	8mm	6mm		18mm	1000
TPK 8x18-1/4"/1 I	cappuccio per base	8mm	6.35mm	1/4"	18mm	1000
TPK 8x18-8/1 I	cappuccio per base	8mm	8mm		18mm	1000
TPK 8x58/1 I	base telescopica	8mm			58mm	1000
TPK 13x25-3/1 I	cappuccio per base	13mm	3mm		25mm	1000
TPK 13x25-4/1 I	cappuccio per base	13mm	4mm		25mm	1000
TPK 13x25-5/1 I	cappuccio per base	13mm	5mm		25mm	1000
TPK 13x25-6/1 I	cappuccio per base	13mm	6mm		25mm	1000
TPK 13x25-1/4"/1 I	cappuccio per base	13mm	6.35mm	1/4"	25mm	1000
TPK 13x25-7/1 I	cappuccio per base	13mm	7mm		25mm	1000
TPK 13x25-8/1 I	cappuccio per base	13mm	8mm		25mm	1000
TPK 13x25-9/1 I	cappuccio per base	13mm	9mm		25mm	1000
TPK 13x25-3/8"/1 I	cappuccio per base	13mm	9.525mm	3/8"	25mm	1000
TPK 13x25-10/1 I	cappuccio per base	13mm	10mm		25mm	1000
TPK 13x25-7/16"/1 I	cappuccio per base	13mm	11.11mm	7/16"	25mm	1000
TPK 13x25-12/1 I	cappuccio per base	13mm	12mm		25mm	1000
TPK 13x25-1/2"/1 I	cappuccio per base	13mm	12.7mm	1/2"	25mm	1000
TPK 13x60/1 I	base telescopica	13mm			60mm	500
TPK 13x79/1 I	base telescopica	13mm			79mm	1000
TPK 18x34-14/1 I	cappuccio per base	18mm	14mm		34mm	500
TPK 18x34-9/16"/1 I	cappuccio per base	18mm	14.287mm	9/16"	34mm	500
TPK 18x34-5/8"/1 I	cappuccio per base	18mm	15.875mm	5/8"	34mm	500
TPK 18x34-16/1 I	cappuccio per base	18mm	16mm		34mm	500
TPK 18x90/1 I	base telescopica	18mm			90mm	500
TPK 20x40-18/1 I	cappuccio per base	21mm	18mm		40mm	250
TPK 20x40-3/4"/1 I	cappuccio per base	21mm	19.05mm	3/4"	40mm	250
TPK 20x40-20/1 I	cappuccio per base	21mm	20mm		40mm	250
TPK 20x91/1 I	base telescopica	21mm			91mm	500
TPK 26x136/1 I	base telescopica	26mm			136mm	300
TPK 32x155/1 I	base telescopica	32mm			155mm	150

Gamma di prodotti



IMBALLAGGIO

Le parti esterne e le parti interne vengono confezionate separatamente in scatole diverse



MATERIALE

- Polietilene (PE)
- Polipropilene (PP)



COLORI

- Parte esterna trasparente
- Base fissa, parte interna e adattatore in vari colori standard



ACCESSORI

- TopPack Adaptor Cap
- TopPack Center Adaptor
- ProtectiveCap (vedi a pagina 176)
- Guaina di protezione (vedi a pagina 184)
- TopPack FiveFrame (vedi a pagina 188)

LUNGHEZZA UTILIZZABILE

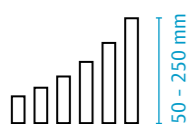

DIAMETRO GAMBO

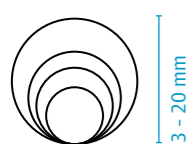

COLORI STANDARD



TopPack parte esterna

Articolo	Tipologia di articolo	Ø interno	Lunghezza interna	Adatto per	Lunghezza utilizzabile	Q.tà
TPK 8x42 A	parte esterna	8mm	42mm	TPK 8 cappuccio per base	50mm	1000
				TPK 8x58/1 I base telescopica	58-90mm	1000
TPK 8x52 A	parte esterna	8mm	52mm	TPK 8 cappuccio per base	60mm	1000
				TPK 8x58/1 I base telescopica	60-100mm	1000
TPK 8x70 A	parte esterna	8mm	70mm	TPK 8 cappuccio per base	77mm	1000
				TPK 8x58/1 I base telescopica	77-118mm	1000
TPK 8x85/2 A*	parte esterna	8mm	85mm	TPK 8 cappuccio per base	92mm	2300
				TPK 8x97 A	105mm	1000
TPK 8x97/2 A*	parte esterna	8mm	97mm	TPK 8 cappuccio per base	105-135mm	1000
				TPK 13x56 A	105mm	1000
TPK 13x74 A	parte esterna	13mm	74mm	TPK 13 cappuccio per base	66mm	500
				TPK 13x60/1 I base telescopica	66-100mm	500
				TPK 13x79/1 I base telescopica	79-119mm	500
				TPK 13x60/1 I base telescopica	84-119mm	500
TPK 13x88 A	parte esterna	13mm	88mm	TPK 13 cappuccio per base	84-138mm	500
				TPK 13x60/1 I base telescopica	84-138mm	500
				TPK 13x79/1 I base telescopica	84-138mm	500
				TPK 13x60/1 I base telescopica	98-131.5mm	500
TPK 13x97 A	parte esterna	13mm	97mm	TPK 13 cappuccio per base	98-150.5mm	500
				TPK 13x60/1 I base telescopica	98-150.5mm	500
				TPK 13x79/1 I base telescopica	98-150.5mm	500
				TPK 13x60/1 I base telescopica	108-142mm	500
TPK 13x110 A	parte esterna	13mm	110mm	TPK 13 cappuccio per base	108-161mm	500
				TPK 13x60/1 I base telescopica	108-161mm	500
				TPK 13x79/1 I base telescopica	108-161mm	500
				TPK 13x60/1 I base telescopica	120-155mm	500
TPK 18x83 A	parte esterna	18mm	83mm	TPK 18 cappuccio per base	120-174mm	500
				TPK 18x90/1 I base telescopica	120-174mm	500
				TPK 18x90/1 I base telescopica	120-174mm	500
				TPK 18x90/1 I base telescopica	120-174mm	500
TPK 18x113 A	parte esterna	18mm	113mm	TPK 18 cappuccio per base	120-155mm	500
				TPK 18x90/1 I base telescopica	120-155mm	500
TPK 18x130 A	parte esterna	18mm	130mm	TPK 18 cappuccio per base	129-188.5mm	500
				TPK 18x90/1 I base telescopica	129-188.5mm	500
TPK 18x145/2 A*	parte esterna	18mm	145mm	TPK 18 cappuccio per base	144mm	250
				TPK 18x90/1 I base telescopica	144-200mm	250
TPK 20x89 A	parte esterna	20mm	89mm	TPK 20 cappuccio per base	144-200mm	250
				TPK 20x91/1 I base telescopica	144-200mm	250
TPK 20x130 A	parte esterna	20mm	130mm	TPK 20 cappuccio per base	108mm	250
				TPK 20x91/1 I base telescopica	108-154mm	250
TPK 20x130 A	parte esterna	20mm	130mm	TPK 20 cappuccio per base	149mm	250
				TPK 20x91/1 I base telescopica	149-195mm	250
TPK 26x124 A	parte esterna	26mm	124mm	TPK 26x136/1 I base telescopica	145-220mm	300
TPK 32x145 A	parte esterna	32mm	145mm	TPK 32x155/1 I base telescopica	170-250	150

*Parte esterna in PVC

Accessori

Articolo	Tipologia di articolo	Adatto per	Diametro gambo	UI	Articolo	Tipologia di articolo	Adatto per	Diametro gambo	UI
TKA 8-3/4	adaptor cap	TPK Ø 8	3-5mm	1000	TKA 8-3/3	center adaptor	TPK Ø 8	3-5mm	1000
TKA 13-3/4	adaptor cap	TPK Ø 13	3-6mm	1000	TKA 13-3/3	center adaptor	TPK Ø 13	3-6mm	1000
TKA 13-6/4	adaptor cap	TPK Ø 13	6-8mm	1000	TKA 13-6/3	center adaptor	TPK Ø 13	6-8mm	1000
TKA 18-8/4	adaptor cap	TPK Ø 18	8-14mm	1000	TKA 18-8/3	center adaptor	TPK Ø 18	8-14mm	1000
TKA 20-10/4	adaptor cap	TPK Ø 20	10-16mm	500	TKA 20-10/3	center adaptor	TPK Ø 20	10-16mm	500
TKA 26-16/4	adaptor cap	TPK Ø 26	16-22mm	300	TKA 26-16/3	center adaptor	TPK Ø 26	16-22mm	300
TKA 32-20/4	adaptor cap	TPK Ø 32	20-28mm	300	TKA 32-20/3	center adaptor	TPK Ø 32	20-28mm	300

Buono a sapersi

Protezione al top per gli utensili, grazie a TopPack. Nulla di più semplice.

Efficace ed essenziale: una protezione perfetta per i vostri utensili a stelo grazie a TopPack e ai nostri sofisticati accessori.

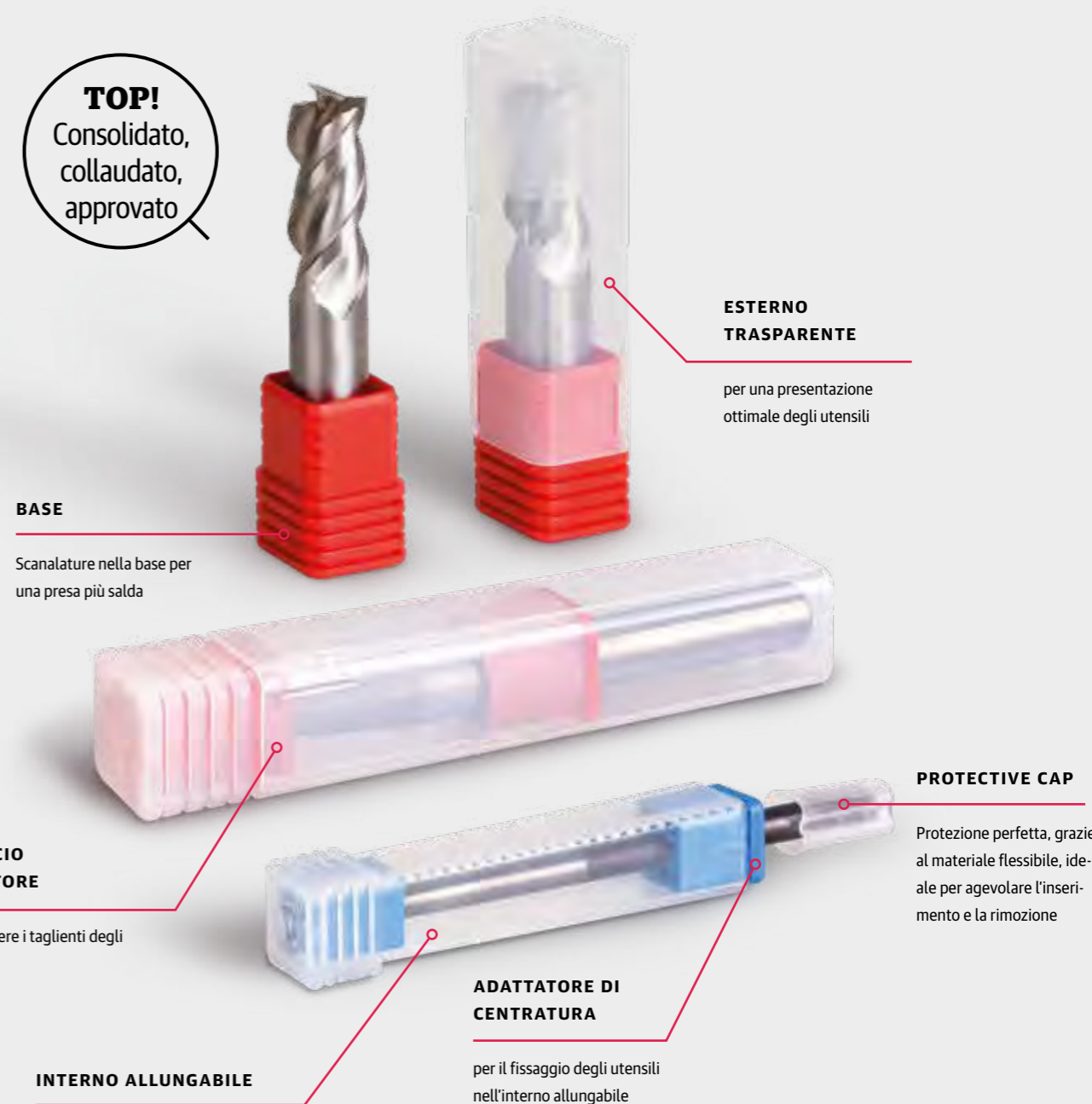

TopPackConical

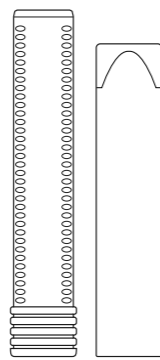

Tubi di plastica da imballaggio per frese e punte in metallo duro

- la lunghezza del prodotto è regolabile grazie al sistema a "cricchetto" delle parti interne ed esterne, rendendolo adatto ad utensili di diverse dimensioni
- con il packaging TopPack Conical gli utensili, le frese e le punte vengono perfettamente centrate nella confezione indipendentemente dal diametro dell'utensile
- i bordi affilati e delicati degli utensili sono protetti dalle alette coniche interne
- le scanalature nella base offrono una buona presa per una facile apertura
- durevole e ri-utilizzabile
- robusto, resistente all'umidità e all'olio



Non serve controllare l'altezza! Questo è il tubo di imballaggio perfetto per utensili di dimensioni diverse, grazie alla regolazione della lunghezza flessibile



IMBALLAGGIO

Le parti esterne e le parti interne vengono confezionate separatamente in scatole diverse



MATERIALE

- Polipropilene (PP)



COLORI

- PP trasparente o diverse colorazioni standard

LUNGHEZZA UTILIZZABILE

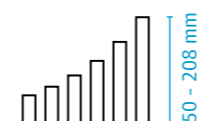

DIAMETRO GAMBO



COLORI STANDARD



Gamma di prodotti

Articolo	Tipologia di articolo	Diametro gambo	Lunghezza interna	Adatto per	Lunghezza utilizzabile*	Q.tà
TPKZR 8x42 A	parte esterna	3-8mm	42mm	TPKZR 8x38 /1 l TPKZR 8x58 /1 l	50-67mm 60-81mm	1000
TPKZR 8x52 A	parte esterna	3-8mm	52mm	TPKZR 8x38 /1 l TPKZR 8x58 /1 l	58-77mm 60-91mm	1000
TPKZR 8x70 A	parte esterna	3-8mm	70mm	TPKZR 8x38 /1 l TPKZR 8x58 /1 l	76-95mm 72-109mm	1000
TPKZR 8x38/1 l	parte interna	3-8mm	38mm			1000
TPKZR 8x58/1 l	parte interna	3-8mm	58mm			1000
TPKZR 13x56 A	parte esterna	6-13mm	56mm	TPKZR 13x60 /1 l TPKZR 13x79 /1 l	62-87mm 82-117mm	500
TPKZR 13x74 A	parte esterna	6-13mm	74mm	TPKZR 13x60 /1 l TPKZR 13x79 /1 l	76-105mm 82-125mm	1000
TPKZR 13x97 A	parte esterna	6-13mm	97mm	TPKZR 13x60 /1 l TPKZR 13x79 /1 l	100-130mm 100-150mm	500
TPKZR 13x60/1 l	parte interna	6-13mm	60mm			500
TPKZR 13x79/1 l	parte interna	6-13mm	79mm			1000
TPKZR 18x45 A	parte esterna	14-18mm	45mm	TPKZR 18x47 /1 l TPKZR 18x61 /1 l	51-72mm 69-86mm	500
TPKZR 18x63 A	parte esterna	14-18mm	63mm	TPKZR 18x61 /1 l	69-100mm	500
TPKZR 18x83 A	parte esterna	14-18mm	83mm	TPKZR 18x90 /1 l	100-148mm	500
TPKZR 18x47/1 l	parte interna	14-18mm	47mm			500
TPKZR 18x61/1 l	parte interna	14-18mm	61mm			500
TPKZR 18x90/1 l	parte interna	14-18mm	90mm			500
TPKZR 20x62 A	parte esterna	14-20mm	62mm	TPKZR 20x70 /1 l	75-102mm	250
TPKZR 20x89 A	parte esterna	14-20mm	89mm	TPKZR 20x91 /1 l	103-155mm	250
TPKZR 20x70/1 l	parte interna	14-20mm	70mm			250
TPKZR 20x91/1 l	parte interna	14-20mm	91mm			250
TPKZR 26x82 A	parte esterna	20-26mm	82mm	TPKZR 26x90 /1 l TPKZR 26x136 /1 l	100-138mm 138-184mm	300
TPKZR 26x124 A	parte esterna	20-26mm	124mm	TPKZR 26x90 /1 l TPKZR 26x136 /1 l	138-180mm 138-208mm	300
TPKZR 26x90/1 l	parte interna	20-26mm	90mm			300
TPKZR 26x136/1 l	parte interna	20-26mm	136mm			300

*Le lunghezze effettive indicate sono valori medi e possono variare a seconda del diametro dell'utensile.

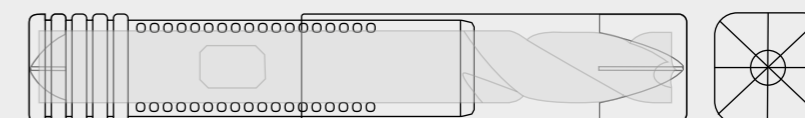

TopPack FoldBack

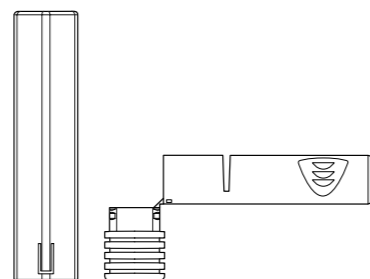

Tubi di plastica per imballaggio con sistema di bloccaggio 'PLUS' per la protezione ottimale di micro utensili

- il design avvolgente con schienale ribaltabile all'indietro ed il coperchio assicurano una protezione ottimale agli utensili più delicati
- inserimento/rimozione facile grazie allo schienale ribaltabile
- fissaggio sicuro grazie al sistema di aggancio integrato nello schienale; disponibile anche con il dispositivo di serraggio 'PLUS' per gambi dell'utensile molto lucidi e lisci
- il design delle cerniere durevoli permette di ri-utilizzare il prodotto
- è possibile la codifica usando colori diversi del sistema di bloccaggio 'PLUS'
- le scanalature nella base permettono una apertura facilitata del prodotto
- le parti esterne sono trasparenti per permettere l'identificazione dei prodotti imballati
- robusto, resistente all'umidità e all'olio



Rivestimento perfetto per un imballaggio sicuro. Le delicate punte degli utensili sono protette alla perfezione



IMBALLAGGIO

Le parti esterne e le parti interne vengono confezionate separatamente in scatole diverse



MATERIALE

- Parte interna: Polipropilene (PP)
- Parte interna con sistema di bloccaggio "PLUS": Polipropilene (PP) con TPE
- Parte esterna: Polipropilene (PP)



COLORI

- Parte esterna trasparente
- Parte interna trasparente o in vari colori standard
- Sistema di bloccaggio 'PLUS' in rosso, blu o naturale; ulteriori colori e combinazioni su richiesta



ACCESSORI

- TopPack FiveFrame (vedi a pagina 188)

LUNGHEZZA UTILIZZABILE

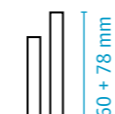

DIAMETRO GAMBO



COLORI STANDARD



Gamma di prodotti

TopPack FoldBack

Articolo	Tipologia di articolo	Diametro interno	Diametro gambo	Q.tà
TPKFO 8-3 I	parte interna	8mm	3mm	1000
TPKFO 8-3.175 I	parte interna	8mm	3.175mm	1000
TPKFO 8-4 I	parte interna	8mm	4mm	1000
TPKFO 8-5 I	parte interna	8mm	5mm	1000
TPKFO 8-6 I	parte interna	8mm	6mm	1000
TPKFO 8-3 PLUS/2 I	base con inserto "Plus"	8mm	3mm	1000
TPKFO 8-3.175 PLUS I	base con inserto "Plus"	8mm	3.175mm	1000
TPKFO 8-4 PLUS/2 I	base con inserto "Plus"	8mm	4mm	1000
TPKFO 8-5 PLUS I	base con inserto "Plus"	8mm	5mm	1000
TPKFO 8-6 PLUS/2 I	base con inserto "Plus"	8mm	6mm	1000

TopPack parte esterna

Articolo	Tipologia di articolo	Diametro interno	Lunghezza interna	Lunghezza utilizzabile	Q.tà
TPK 8x52 A	parte interna	8mm	52mm	60mm	1000
TPK 8x70 A	parte interna	8mm	70mm	78mm	1000

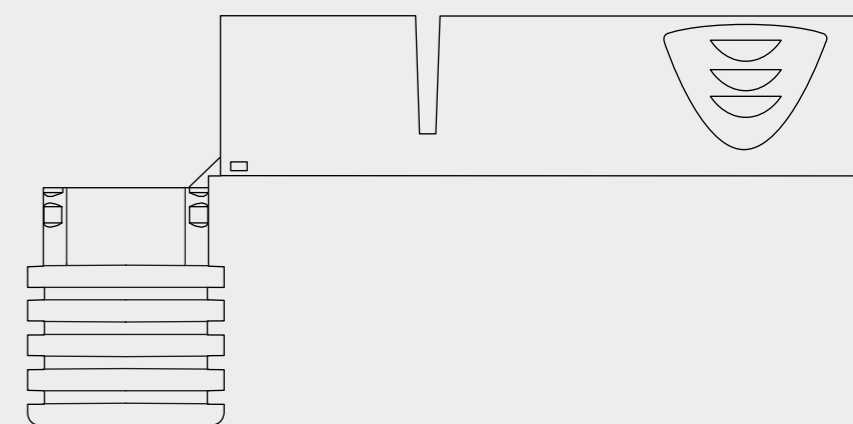

TopPackWing

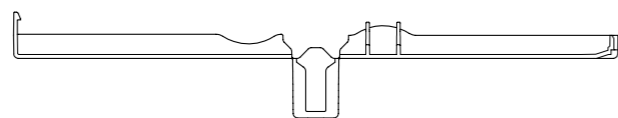

Tubi per imballaggio in plastica in un unico elemento per utensili di precisione in metallo duro

- protezione totale per punte delicate grazie alla copertura completa
- semplicità di utilizzo grazie alle "ali" incernierate
- di facile inserimento/estrazione grazie al design con cerniere
- sostegno aggiuntivo grazie al bloccaggio integrale del gambo
- durevole e riutilizzabile
- robusto, resistente all'umidità e all'olio



IMBALLAGGIO

Scatola



MATERIALE

- Polipropilene (PP)



COLORI

- PP trasparente o diverse colorazioni standard

LUNGHEZZA UTILIZZABILE

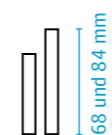

Ø DIAMETRO INTERNO



COLORI STANDARD



Gamma di prodotti

Articolo	Diametro interno	Diametro gambo	Lunghezza utilizzabile	Q.tà
TPKW 8x68-3/1	8mm	3mm	68mm	1000
TPKW 8x68-3.175/1	8mm	3.175mm	68mm	1000
TPKW 8x68-4/1	8mm	4mm	68mm	1000
TPKW 8x68-5/1	8mm	5mm	68mm	1000
TPKW 8x68-6/1	8mm	6mm	68mm	1000
TPKW 8x68-8/1	8mm	8mm	68mm	1000
TPKW 8x84-3/1	8mm	3mm	84mm	1000
TPKW 8x84-3.175/1	8mm	3.175mm	84mm	1000
TPKW 8x84-4/1	8mm	4mm	84mm	1000
TPKW 8x84-5/1	8mm	5mm	84mm	1000
TPKW 8x84-6/1	8mm	6mm	84mm	1000
TPKW 8x84-8/1	8mm	8mm	84mm	1000



Come mettersi in tiro: la soluzione d'imballaggio ideale per micro-punte e frese di precisione

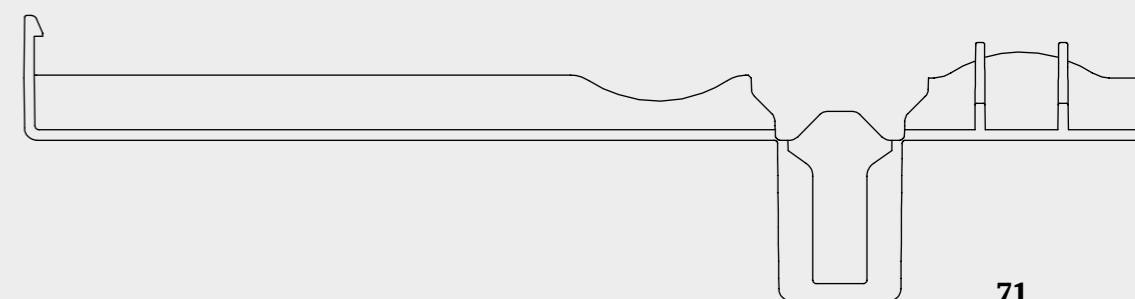

TopPackXLine

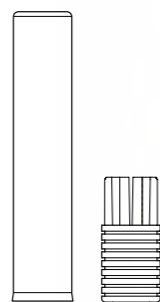

Tubi di plastica da imballaggio per punte in metallo duro extra lunghe

- sistema di fissaggio brevettato con supporto allungato, offre un fissaggio sicuro dell'utensile
- la forma ergonomica e le scanalature incorporate permettono una apertura del prodotto facilitata
- abbinato ad un componente intermedio di prolungamento per punte lunghe fino a 765 mm
- il tubo centrale abbinato all'adattatore assicurano il centraggio ed il supporto necessario alla salvaguardia della punta
- richiudibile e riutilizzabile - valore aggiunto
- design attraente
- massima visibilità del contenuto
- robusto, resistente all'umidità e all'olio



 **Sempre una lunghezza più avanti: il tubo di imballaggio con base di alloggiamento maggiorata contiene punte di lunghezza straordinaria in modo semplice e sicuro**



IMBALLAGGIO

Tutti i componenti sono confezionati in imballi separati



MATERIALE

- Parte esterna: Cloruro di polivinile (PVC)
- Base: Polietilene (PE)
- Tubo centrale: PVC
- Adattatore centrale di prolungamento: Polipropilene (PP)



COLORI

- Tubo esterno e centrale in PVC clear, base e adattatore centrale in diversi colori standard



ACCESSORI

- TopPack Adaptor cap
- ProtectivCap (vedi a pagina 176)

LUNGHEZZA UTILIZZABILE

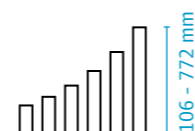

DIAMETRO GAMBO



COLORI STANDARD



Gamma di prodotti

Articolo	Tipolo- gogia di articolo	Dia- metro interno	Dia- metro gambo	Lung- hezza interna	Q.tà	Articolo	Tipolo- gogia di articolo	Dia- metro interno	Dia- metro gambo	Lung- hezza interna	Q.tà
TPKXL 13x40-3/1 l	base	13mm	3mm	40mm	1000	TPKXL 18x50-10/1 l	base	18mm	10mm	50mm	1000
TPKXL 13x40-4/1 l	base	13mm	4mm	40mm	1000	TPKXL 18x50-11/1 l	base	18mm	11mm	50mm	1000
TPKXL 13x40-5/1 l	base	13mm	5mm	40mm	1000	TPKXL 18x50-12/1 l	base	18mm	12mm	50mm	1000
TPKXL 13x40-6/1 l	base	13mm	6mm	40mm	1000	TPKXL 18x50-13/1 l	base	18mm	13mm	50mm	1000
TPKXL 13x40-7/1 l	base	13mm	7mm	40mm	1000	TPKXL 18x50-14/1 l	base	18mm	14mm	50mm	1000
TPKXL 13x40-8/1 l	base	13mm	8mm	40mm	1000	TPKXL 18x50-16/1 l	base	18mm	16mm	50mm	1000
TPKXL 18x50-6/1 l	base	18mm	6mm	50mm	1000	TPKXL 26x50-16/1 l	base	26mm	16mm	50mm	1000
TPKXL 18x50-8/1 l	base	18mm	8mm	50mm	1000	TPKXL 26x50-18/1 l	base	26mm	18mm	50mm	1000
TPKXL 18x50-9/1 l	base	18mm	9mm	50mm	1000	TPKXL 26x50-20/1 l	base	26mm	20mm	50mm	1000

Articolo	Tipologia di articolo	Ø	Lunghezza interna	Adatto per	Lunghezza utilizzabile	Q.tà
TPKXL 13x108 A	parte esterna	13mm	108mm	TPKXL 13x40	106mm / 112mm / 125mm	340
TPKXL 13x140 A	parte esterna	13mm	140mm	TPKXL 13x40	138mm / 144mm / 157mm	340
TPKXL 13x168 A	parte esterna	13mm	168mm	TPKXL 13x40	166mm / 172mm / 185mm	340
TPKXL 13x180 A	parte esterna	13mm	180mm	TPKXL 13x40	178mm / 184mm / 197mm	340
TPKXL 13x205 A	parte esterna	13mm	205mm	TPKXL 13x40	203mm / 207mm / 222mm	340
TPKXL 13x238 A	parte esterna	13mm	238mm	TPKXL 13x40	236mm / 240mm / 255mm	340
TPKXL 13x260 A	parte esterna	13mm	260mm	TPKXL 13x40	258mm / 262mm / 277mm	340
TPKXL 13x338 A	parte esterna	13mm	338mm	TPKXL 13x40	335mm / 340mm / 355mm	340
TPKXL 18x160 A	parte esterna	18mm	160mm	TPKXL 18x50	184mm	340
	tubo centrale	18mm	145mm	TPKXL 18x145 M	336mm	360
	tubo centrale	18mm	200mm	TPKXL 18x200 M	391mm	270
	tubo centrale	18mm	285mm	TPKXL 18x285 M	476mm	270
	tubo centrale	18mm	410mm	TPKXL 18x410 M	601mm	220
TPKXL 18x186 A	parte esterna	18mm	186mm	TPKXL 18x50	210mm	340
	tubo centrale	18mm	145mm	TPKXL 18x145 M	362mm	360
	tubo centrale	18mm	200mm	TPKXL 18x200 M	417mm	270
	tubo centrale	18mm	285mm	TPKXL 18x285 M	502mm	270
	tubo centrale	18mm	410mm	TPKXL 18x410 M	627mm	220
TPKXL 18x215 A	parte esterna	18mm	215mm	TPKXL 18x50	239mm	340
	tubo centrale	18mm	200mm	TPKXL 18x200 M	446mm	270
	tubo centrale	18mm	285mm	TPKXL 18x285 M	531mm	270
	tubo centrale	18mm	410mm	TPKXL 18x410 M	656mm	220
TPKXL 18x243 A	parte esterna	18mm	243mm	TPKXL 18x50	267mm	267
TPKXL 18x271 A	parte esterna	18mm	271mm	TPKXL 18x50	295mm	340
	tubo centrale	18mm	285mm	TPKXL 18x285 M	587mm	270
	tubo centrale	18mm	410mm	TPKXL 18x410 M	712mm	220
TPKXL 18x331 A	parte esterna	18mm	331mm	TPKXL 18x50	355mm	340
	tubo centrale	18mm	410mm	TPKXL 18x410 M	772mm	220
TPKXL 18x431 A	parte esterna	18mm	431mm	TPKXL 18x50	455mm	340
TPKXL 18x431/2 A*	parte esterna	18mm	431mm	TPKXL 18x50	455mm	340
TPKXL 18x511 A	parte esterna	18mm	511mm	TPKXL 18x50	535mm	85
TPKXL 26x96 A	parte esterna	26mm	96mm	TPKXL 26x50	121mm	340
TPKXL 26x136 A	parte esterna	26mm	136mm	TPKXL 26x50	161mm	170
TPKXL 26x190 A	parte esterna	26mm	190mm	TPKXL 26x50	215mm	170
TPKXL 26x226 A	parte esterna	26mm	226mm	TPKXL 26x50	251mm	170
TPKXL 26x240 A	parte esterna	26mm	240mm	TPKXL 26x50	265mm	170
TPKXL 26x291 A	parte esterna	26mm	291mm	TPKXL 26x50	316mm	85

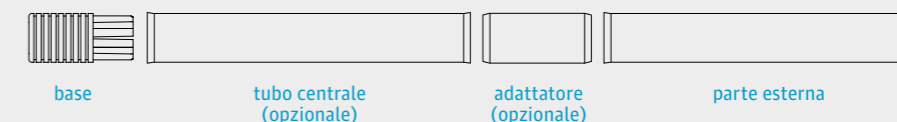

*Parte esterna con avanzamento per il fissaggio degli utensili

TopPack XPress

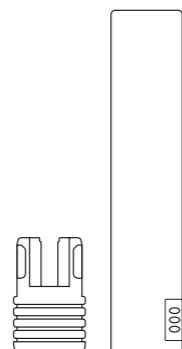

Soluzione unica di alta qualità per l'imballaggio con sistema di bloccaggio del gambo Xpress. Ideale per utensili di precisione quali frese e punte di metallo duro integrale

- il nuovo design XPress-plug permette un inserimento/rimozione dell'utensile semplice e sicuro
- i fianchi laterali della base bloccano perfettamente l'utensile
- di facile utilizzo per assicurare una gestione sicura per utensili affilati e delicati
- i fianchi ai lati della base facilitano l'apertura/chiusura dell'imballo
- utilizzato insieme ai cappucci protettivi, garantisce una tenuta sicura e la massima protezione di utensili delicati
- i coperchi si chiudono con un sistema a "cricchetto"
- durevole e riutilizzabile
- robusto, resistente all'umidità e all'olio



Tenuta perfetta e design accattivante: il giusto risalto per utensili a stelo di precisione



IMBALLAGGIO

Le parti esterne e le parti interne vengono confezionate separatamente in confezioni diverse



MATERIALE

- Parte esterna: Polipropilene (PP)
- Base: Polietilene (PE)



COLORI

- Parte esterna trasparente
- Tappo base e adattatori in vari colori standard



ACCESSORI

- TopPack Adaptor Cap
- ProtectiveCap (vedi a pagina 176)
- Guaina di protezione (vedi a pagina 184)
- TopPack FiveFrame (vedi a pagina 188)

LUNGHEZZA UTILIZZABILE

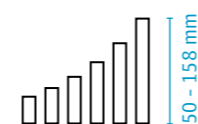

DIAMETRO GAMBO



COLORI STANDARD



Gamma di prodotti

TopPack XPress

Articolo	Tipologia di articolo	Diam.	Diametro gambo	Diametro gambo (in.)	Lunghezza interna	Q.tà
TPKXP 8x18-2/1 I	cappuccio per base	8mm	2mm		18mm	1000
TPKXP 8x18-2.35/1 I	cappuccio per base	8mm	2.35mm		18mm	1000
TPKXP 8x18-3/1 I	cappuccio per base	8mm	3mm		18mm	1000
TPKXP 8x18-1/8"/1 I	cappuccio per base	8mm	3.175mm	1/8"	18mm	1000
TPKXP 8x18-4/1 I	cappuccio per base	8mm	4mm		18mm	1000
TPKXP 8x18-3/16"/1 I	cappuccio per base	8mm	4.762mm	3/16"	18mm	1000
TPKXP 8x18-5/1 I	cappuccio per base	8mm	5mm		18mm	1000
TPKXP 8x18-6/1 I	cappuccio per base	8mm	6mm		18mm	1000
TPKXP 8x18-1/4"/1 I	cappuccio per base	8mm	6.35mm	1/4"	18mm	1000
TPKXP 8x18-7/1 I	cappuccio per base	8mm	7mm		18mm	1000
TPKXP 8x18-8/1 I	cappuccio per base	8mm	8mm		18mm	1000
TPKXP 13x25-2.35/1 I	cappuccio per base	13mm	2.35mm		25mm	1000
TPKXP 13x25-3/1 I	cappuccio per base	13mm	3mm		25mm	1000
TPKXP 13x25-4/1 I	cappuccio per base	13mm	4mm		25mm	1000
TPKXP 13x25-5/1 I	cappuccio per base	13mm	5mm		25mm	1000
TPKXP 13x25-6/1 I	cappuccio per base	13mm	6mm		25mm	1000
TPKXP 13x25-1/4"/1 I	cappuccio per base	13mm	6.35mm	1/4"	25mm	1000
TPKXP 13x25-7/1 I	cappuccio per base	13mm	7mm		25mm	1000
TPKXP 13x25-8/1 I	cappuccio per base	13mm	8mm		25mm	1000
TPKXP 13x25-9/1 I	cappuccio per base	13mm	9mm		25mm	1000
TPKXP 13x25-3/8"/1 I	cappuccio per base	13mm	9.525mm	3/8"	25mm	1000
TPKXP 13x25-10/1 I	cappuccio per base	13mm	10mm		25mm	1000
TPKXP 13x25-7/16"/1 I	cappuccio per base	13mm	11.11mm	7/16"	25mm	1000
TPKXP 13x25-12/1 I	cappuccio per base	13mm	12mm		25mm	1000
TPKXP 13x25-1/2"/1 I	cappuccio per base	13mm	12.7mm	1/2"	25mm	1000
TPKXP 18x34-9/1 I	cappuccio per base	18mm	9mm		34mm	250
TPKXP 18x34-12/1 I	cappuccio per base	18mm	12mm		34mm	250
TPKXP 18x34-13/1 I	cappuccio per base	18mm	13mm		34mm	250
TPKXP 18x34-14/1 I	cappuccio per base	18mm	14mm		34mm	250
TPKXP 18x34-15/1 I	cappuccio per base	18mm	15mm		34mm	250
TPKXP 18x34-9/16"/1 I	cappuccio per base	18mm	14.287mm	9/16"	34mm	250
TPKXP 18x34-5/8"/1 I	cappuccio per base	18mm	15.875mm	5/8"	34mm	250
TPKXP 18x34-16/1 I	cappuccio per base	18mm	16mm		34mm	250
TPKXP 20x40-18/1 I	cappuccio per base	20mm	18mm		40mm	250
TPKXP 20x40-3/4"/1 I	cappuccio per base	20mm	19.05mm	3/4"	40mm	250
TPKXP 20x40-20/1 I	cappuccio per base	20mm	20mm		40mm	250

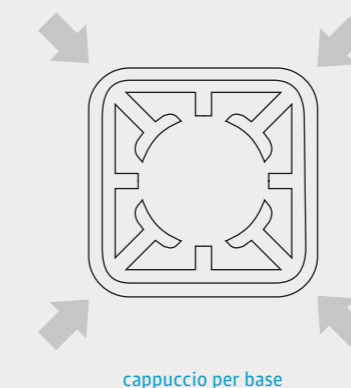

cappuccio per base

Gamma di prodotti

**IMBALLAGGIO**

Le parti esterne e le parti interne vengono confezionate separatamente in confezioni diverse

**MATERIALE**

- Parte esterna: Polipropilene (PP)
- Base: Polietilene (PE)

**COLORI**

- Parte esterna trasparente
- Tappo base e adattatori in vari colori standard

**ACCESSORI**

- TopPack Adaptor Cap
- ProtectiveCap (vedi a pagina 176)
- Guaina di protezione (vedi a pagina 184)
- TopPack FiveFrame (vedi a pagina 188)

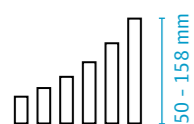
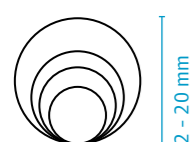
LUNGHEZZA UTILIZZABILE**DIAMETRO GAMBO****COLORI STANDARD****TopPack parte esterna**

Articolo	Tipologia di articolo	Diametro interno	Lunghezza interna	Adatto per	Lunghezza utilizzabile	Q.tà
TPK 8x42 A	parte esterna	8mm	42mm	TPKXP 8	50	1000
TPK 8x52 A	parte esterna	8mm	52mm	TPKXP 8	60	1000
TPK 8x70 A	parte esterna	8mm	70mm	TPKXP 8	77	1000
TPK 8x85/2 A*	parte esterna	8mm	85mm	TPKXP 8	92	2300
TPK 8x97 A	parte esterna	8mm	97mm	TPKXP 8	105	1000
TPK 8x97/2 A*	parte esterna	8mm	97mm	TPKXP 8	105	1000
TPK 13x56 A	parte esterna	13mm	56mm	TPKXP 13	66	500
TPK 13x74 A	parte esterna	13mm	74mm	TPKXP 13	84	500
TPK 13x88 A	parte esterna	13mm	88mm	TPKXP 13	98	500
TPK 13x97 A	parte esterna	13mm	97mm	TPKXP 13	108	500
TPK 13x110 A	parte esterna	13mm	110mm	TPKXP 13	120	500
TPK 18x83 A	parte esterna	18mm	83mm	TPKXP 18	98	500
TPK 18x113 A	parte esterna	18mm	113mm	TPKXP 18	129	500
TPK 18x130 A	parte esterna	18mm	130mm	TPKXP 18	144	250
TPK 18x145/2 A*	parte esterna	18mm	145mm	TPKXP 18	158	500
TPK 20x89 A	parte esterna	20mm	89mm	TPKXP 20	108	250
TPK 20x130 A	parte esterna	20mm	130mm	TPKXP 20	149	250

* Parte esterna in PVC

Accessori

Articolo	Tipologia di articolo	Adatto per	Diametro gambo	Q.tà
TKA 8-3/4	adattatore terminale	TPK Ø 8	3 - 5mm	1000
TKA 13-3/4	adattatore terminale	TPK Ø 13	3 - 6mm	1000
TKA 13-6/4	adattatore terminale	TPK Ø 13	6 - 8mm	1000
TKA 18-8/4	adattatore terminale	TPK Ø 18	8 - 14mm	1000
TKA 20-10/4	adattatore terminale	TPK Ø 20	10 - 16mm	500
TKA 26-16/4	adattatore terminale	TPK Ø 26	16 - 22mm	300
TKA 32-20/4	adattatore terminale	TPK Ø 32	20 - 28mm	300





TwistPack Plus

Il top dei tubi di imballaggio è qui

TwistPack Plus è la nuova versione ottimizzata di TwistPack di rose plastic, probabilmente il tubo di imballaggio più usato al mondo.

TwistPack Plus by rose plastic: ancora più sofisticato, ancora più semplice, ancora più sicuro.

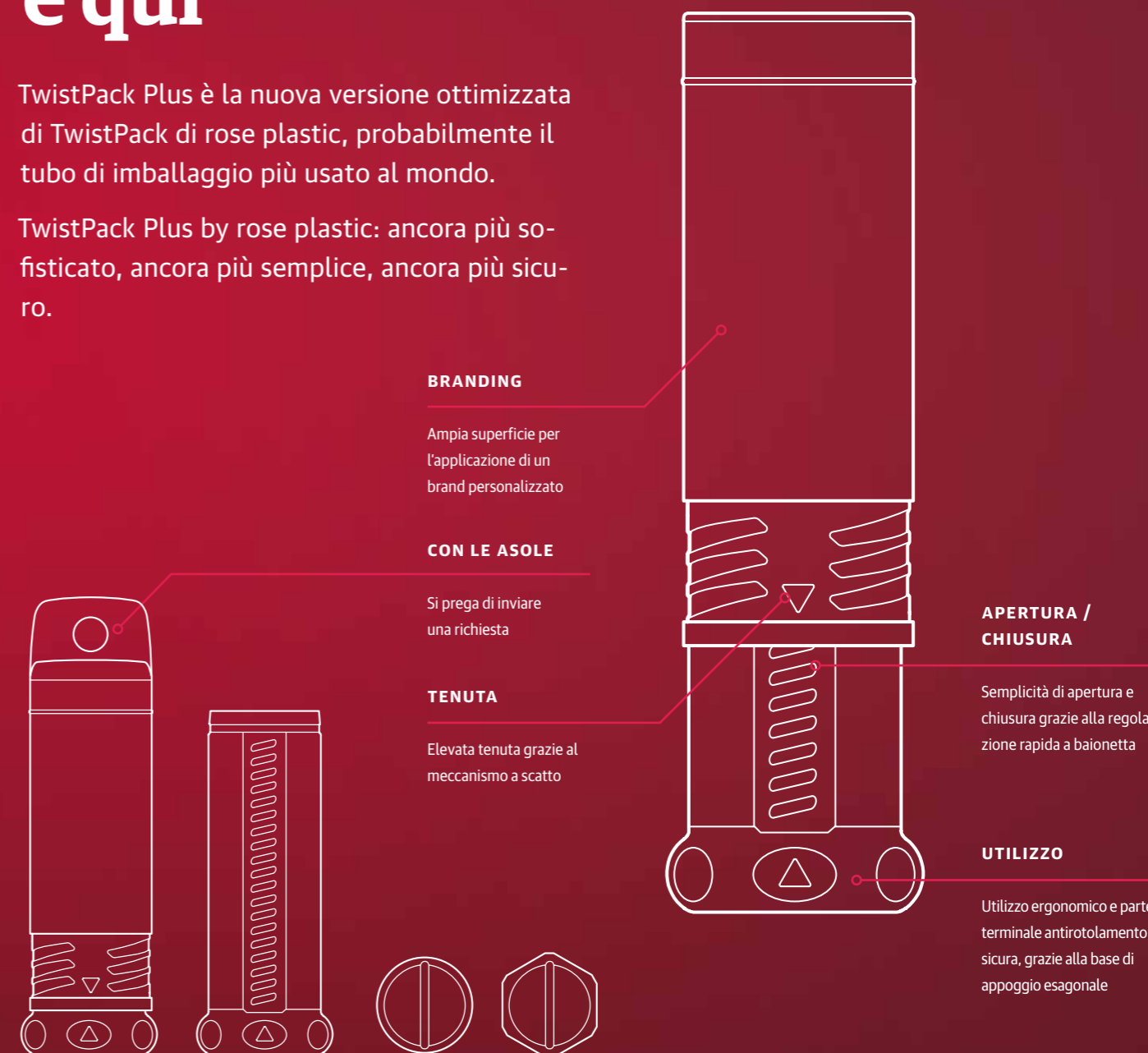

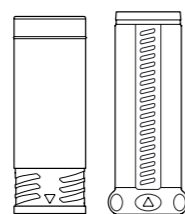

TwistPack Plus

Più sicuro. Più efficiente. La nuova generazione di TwistPack è vincente grazie alla sua intuitiva chiusura "twist-lock"

- massima flessibilità grazie alla regolazione aggiustabile della lunghezza
- ottimale protezione del prodotto
- facile apertura e chiusura grazie alla regolazione telescopica
- forza di tenuta ferma attraverso il nostro sistema di scanalature a scatto
- grande superficie per il vostro marchio personalizzato
- estremità esagonale impedisce al prodotto di rotolare
- durevole e ri-utilizzabile
- robusto, resistente all'umidità e all'olio



Un imballaggio per prodotti lunghi o cilindrici? Ecco la soluzione. Basta regolare la lunghezza e girare: ecco fatto!



IMBALLAGGIO

Le parti esterne e le parti interne vengono imballate in confezioni separate; le dimensioni TX 85, TX 105 saranno presto disponibili – contattateci per ulteriori informazioni



MATERIALE

- Polipropilene (PP)
- Polietilene (PE)
- Polivinilcloruro (PVC)
- Plastica riciclata
- Bio plastica



COLORI

- In funzione del materiale, disponibile trasparente, naturale, bicolore od in vari ed attraenti colori



ACCESSORI

- Schiume (vedi a pagina 180)
- Con le asole – si prega di inviare una richiesta

LUNGHEZZA UTILIZZABILE

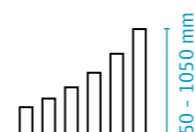

Ø DIAMETRO INTERNO



COLORI STANDARD



Gamma di prodotti

Articolo	Ø interno	Lunghezza utilizzabile	Q.tà	Articolo	Ø interno	Lunghezza utilizzabile	Q.tà
TX 10 050	10mm	50 - 70mm	2000	TX 35 050	35mm	50 - 60mm	450
TX 10 080	10mm	80 - 120mm	1700	TX 35 060	35mm	60 - 80mm	600
TX 10 120	10mm	120 - 200mm	1000	TX 35 080	35mm	80 - 120mm	550
TX 13 050	13mm	50 - 70mm	2100	TX 35 120	35mm	120 - 200mm	350
TX 13 080	13mm	80 - 120mm	1300	TX 35 200	35mm	200 - 350mm	250
TX 13 120	13mm	120 - 200mm	1700	TX 35 350	35mm	350 - 620mm	150
TX 13 200	13mm	200 - 350mm	1350	TX 35 500*	35mm	500 - 750mm	250
TX 16 050	16mm	50 - 70mm	1500	TX 35 700*	35mm	700 - 1050mm	150
TX 16 080	16mm	80 - 120mm	2000	TX 40 050	40mm	50 - 60mm	700
TX 16 120	16mm	120 - 200mm	1200	TX 40 060	40mm	60 - 80mm	600
TX 16 200	16mm	200 - 350mm	1000	TX 40 080	40mm	80 - 120mm	450
TX 16 350	16mm	350 - 620mm	500	TX 40 120	40mm	120 - 200mm	270
TX 16 410	16mm	410 - 770mm	500	TX 40 200	40mm	200 - 350mm	208
TX 20 050	20mm	50 - 70mm	950	TX 40 350	40mm	350 - 620mm	120
TX 20 080	20mm	80 - 120mm	1500	TX 45 050	45mm	50 - 60mm	280
TX 20 120	20mm	120 - 200mm	900	TX 45 060	45mm	60 - 80mm	500
TX 20 200	20mm	200 - 350mm	700	TX 45 080	45mm	80 - 120mm	300
TX 22 050	22mm	50 - 60mm	1000	TX 45 120	45mm	120 - 200mm	250
TX 22 080	22mm	80 - 120mm	1300	TX 45 200	45mm	200 - 350mm	180
TX 22 120	22mm	120 - 200mm	650	TX 45 350	45mm	350 - 620mm	100
TX 22 200	22mm	200 - 350mm	600	TX 45 500*	45mm	500 - 750mm	180
TX 22 350	22mm	350 - 620mm	390	TX 45 700*	45mm	700 - 1050mm	100
TX 22 410	22mm	410 - 770mm	300	TX 50 050	50mm	50 - 60mm	400
TX 22 500*	22mm	500 - 750mm	600	TX 50 060	50mm	60 - 80mm	350
TX 22 700*	22mm	700 - 1050mm	390	TX 50 080	50mm	80 - 120mm	300
TX 24 050	24mm	50 - 60mm	810	TX 50 120	50mm	120 - 200mm	190
TX 24 080	24mm	80 - 120mm	1000	TX 50 200	50mm	200 - 350mm	140
TX 24 120	24mm	120 - 200mm	600	TX 50 350	50mm	350 - 620mm	80
TX 24 200	24mm	200 - 350mm	500	TX 55 050	55mm	50mm	400
TX 26 050	26mm	50 - 60mm	800	TX 55 060	55mm	60 - 80mm	200
TX 26 080	26mm	80 - 120mm	900	TX 55 080	55mm	80 - 120mm	200
TX 26 120	26mm	120 - 200mm	550	TX 55 120	55mm	120 - 200mm	160
TX 26 200	26mm	200 - 350mm	450	TX 55 200	55mm	200 - 350mm	110
TX 26 350	26mm	350 - 620mm	260	TX 55 350	55mm	350 - 620mm	68
TX 26 410	26mm	410 - 770mm	200	TX 65 050	65mm	50mm	220
TX 26 500*	26mm	500 - 750mm	450	TX 65 060	65mm	60 - 80mm	220
TX 26 700*	26mm	700 - 1050mm	260	TX 65 080	65mm	80 - 120mm	170
TX 28 050	28mm	50 - 60mm	600	TX 65 120	65mm	120 - 200mm	128
TX 28 080	28mm	80 - 120mm	900	TX 65 200	65mm	200 - 350mm	86
TX 28 120	28mm	120 - 200mm	550	TX 65 350	65mm	350 - 620mm	46
TX 28 200	28mm	200 - 350mm	405	TX 85 080	85mm	80 - 100mm	100
TX 30 050	30mm	50 - 60mm	1000	TX 85 120	85mm	120 - 180mm	65
TX 30 080	30mm	80 - 120mm	750	TX 85 200	85mm	200 - 350mm	36
TX 30 120	30mm	120 - 200mm	450	TX 85 350	85mm	350 - 550mm	20
TX 30 200	30mm	200 - 350mm	320	TX 85 550	85mm	550 - 1000mm	18
TX 30 350	30mm	350 - 620mm	200	TX 105 080	105mm	80 - 100mm	72
TX 30 410	30mm	410 - 770mm	160	TX 105 120	105mm	120 - 180mm	48
				TX 105 200	105mm	200 - 350mm	30

*sono realizzati in tre parti (due tubi esterni ed un tubo centrale)



VarioBox

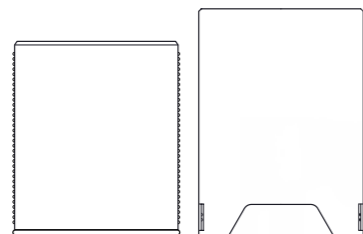

Sistema di imballaggio a scomparti multipli per utensili e componenti di precisione (per esempio punte elicoidali, maschi filettatori, frese ecc.)

- imballaggi multipli per 10 o 5 punte come da DIN 1897, 338, 339, 334 ecc.
- lunghezza regolabile
- imballaggio veloce ed efficiente
- possibilità di stampa personalizzata
- eccellente per l'impilaggio e lo stoccaggio
- durevole e riutilizzabile

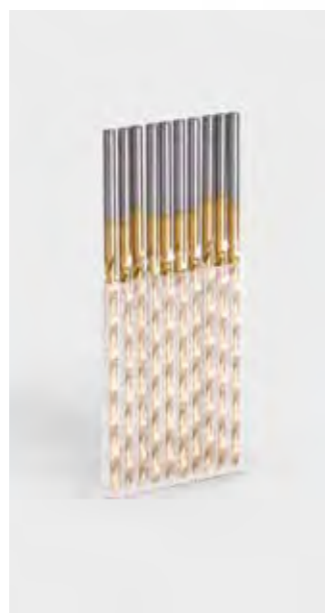

Come proteggere utensili a stelo e pezzi di precisione lunghi: in modo sicuro e semplice



IMBALLAGGIO

Le parti esterne e le parti interne vengono confezionate separatamente in scatole diverse



MATERIALE

- Polipropilene (PP)
- Plastica riciclata



COLORI

- In funzione del materiale, disponibile trasparente, naturale od in vari ed attraenti colori



ACCESSORI

- Per informazioni sulle asole vi preghiamo di inoltrare una richiesta

LUNGHEZZA UTILIZZABILE

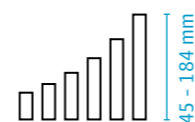

UNITÀ-Ø



COLORI STANDARD



Gamma di prodotti

Articolo	Nr. di celle	Diametro interno dell'unità	Lunghezza utilizzabile	Q.tà
VB 4x 45	10	4.25mm	45 - 70mm	1000
VB 4x 72	10	4.25mm	72 - 120mm	500
VB 6x 52	10	6.7mm	52 - 84mm	350
VB 6x 90	10	6.7mm	90 - 148mm	250
VB 10x 80	10	10.6mm	80 - 134mm	200
VB 10x105	5	10.6mm	105 - 184mm	300

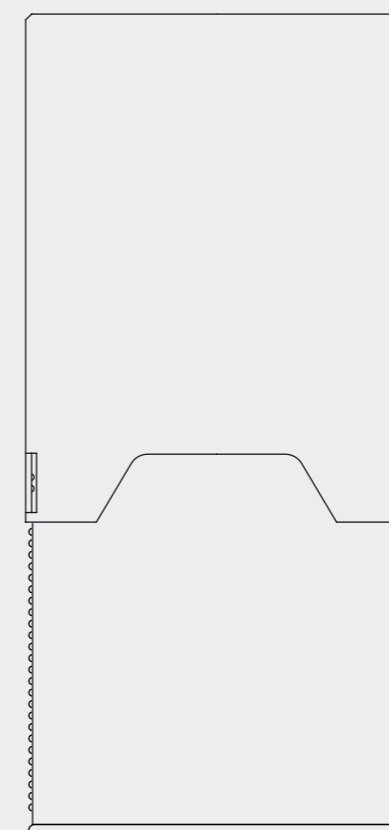

VarioPack NT

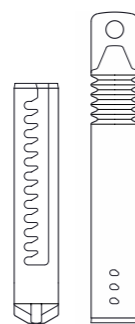

Tubi di plastica per imballaggio con chiusura a baionetta per assicurare massimo bloccaggio. Ideale per punte da trapano pesanti da muratura

- il design moderno permette di presentare i prodotti imballati in modo visibile ed attraente grazie anche alla trasparenza di almeno una parte del tubo
- la doppia chiusura a baionetta garantisce la tenuta degli utensili più pesanti
- lunghezza regolabile
- le pareti del tubo sono elastiche grazie al "soffietto" integrato che blocca le estremità dell'utensile impedendone qualsiasi movimento all'interno degli imballaggi
- punte perfettamente centrate
- la geometria speciale del tubo interno garantisce una protezione aggiuntiva alle punte
- asola robusta integrata
- adatto al carico automatizzato



IMBALLAGGIO

Le parti esterne e le parti interne vengono confezionate separatamente in scatole diverse



MATERIALE

- Cloruro di polivinile (PVC)



COLORI

- Vi invitiamo ad inoltrare una richiesta per la versione clear e colorata

LUNGHEZZA UTILIZZABILE

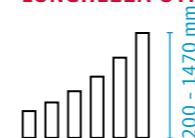

DIAMETRO INTERNO



COLORI STANDARD



Gamma di prodotti

Articolo	Asola	Diametro interno	Lunghezza utilizzabile	Q.tà
VPNT-A 20 200	asola rotonda	20mm	200 - 250mm	1000
VPNT-A 20 280	asola rotonda	20mm	280 - 350mm	500
VPNT-A 20 300	asola rotonda	20mm	300 - 470mm	500
VPNT-A 20 500	asola rotonda	20mm	500 - 670mm	250
VPNT-A 26 200	asola Euro lunga	26mm	200 - 260mm	400
VPNT-A 26 300	asola Euro lunga	26mm	300 - 350mm	200
VPNT-A 26 350	asola Euro lunga	26mm	350 - 450mm	200
VPNT-A 26 450	asola Euro lunga	26mm	450 - 490mm	200
VPNT-A 26 460	asola Euro lunga	26mm	460 - 600mm	200
VPNT-A 26 540	asola Euro lunga	26mm	540 - 820mm	200
VPNT-A 26 630	asola Euro lunga	26mm	630 - 950mm	100
VPNT-A 26 1030	asola Euro lunga	26mm	1030 - 1350mm	100
VPNT-A 32 200	asola Euro lunga	32mm	200 - 259mm	200
VPNT-A 32 280	asola Euro lunga	32mm	280 - 350mm	200
VPNT-A 32 340	asola Euro lunga	32mm	340 - 500mm	200
VPNT-A 32 500	asola Euro lunga	32mm	500 - 690mm	100
VPNT-A 32 580	asola Euro lunga	32mm	580 - 950mm	100
VPNT-A 32 690	asola Euro lunga	32mm	690 - 900mm	100
VPNT-A 32 1100	asola Euro lunga	32mm	1100 - 1470mm	100
VPNT-A 42 490	asola Euro lunga	42mm	490 - 620mm	50
VPNT-A 42 620	asola Euro lunga	42mm	620 - 750mm	50
VPNT-A 42 650	asola Euro lunga	42mm	650 - 950mm	50
VPNT-A 42 1060	asola Euro lunga	42mm	1060 - 1350mm	50
VPNT-A 52 280	asola Euro lunga	52mm	280 - 340mm	50
VPNT-A 52 370	asola Euro lunga	52mm	370 - 510mm	50
VPNT-A 52 520	asola Euro lunga	52mm	520 - 840mm	50
VPNT-A 52 540	asola Euro lunga	52mm	540 - 700mm	50
VPNT-A 52 900	asola Euro lunga	52mm	900 - 1200mm	25

asola Euro lunga

asola rotonda

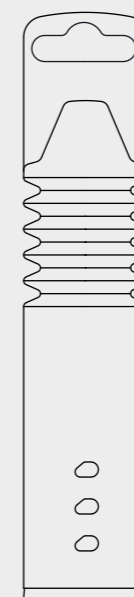

Meglio raddoppiare: l'imballaggio perfetto per punte da muro pesanti, grazie alla doppia chiusura a baionetta



VarioPack VP + VPN

Tubi di plastica telescopici per lo stoccaggio ed il trasporto di disegni, poster, blue prints, documenti e altro

VarioBox VP 1

- tubo telescopico a lunghezza regolabile, con sistema di bloccaggio a baionetta
- tutte le taglie sono allungabili di 400 mm
- tappo filettato per una chiusura sicura ed un accesso rapido
- coperchio trasparente per l'eventuale aggiunta di etichette con nome, indirizzo etc.
- la lunghezza della cinghia è regolabile
- è possibile stampare un logo o un testo promozionale sul prodotto
- robusto, resistente all'umidità e all'olio



1



VarioBox VPN 2

- versione a 2 pezzi, lunghezza regolabile, economico
- semplice cordino ed etichetta per il nome



2



IMBALLAGGIO
Imballato assemblato



MATERIALE

1 VarioPack VP

- Tubo, anelli e clips: Polietilene (PE)
- Plastica riciclata
- Bio plastica
- Coperchio trasparente: Polipropilene (PP)

2 VarioPack VPN

- Polipropilene (PP)
- Plastica riciclata
- Bio plastica



COLORI

1 VarioPack VP

- Tubo nero; anelli e clips in rosso
- Inviare una richiesta per altri colori e combinazione di colori

2 VarioPack VPN

- Tubo in rosso, blu o vari colori standard
- Cordino ed etichetta per il nome in argento



ACCESSORI

2 VarioPack VPN

- Cordino, etichetta per il nome ed istruzioni per l'assemblaggio sono incluse sciolte

LUNGHEZZA UTILIZZABILE

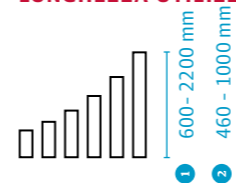

DIAMETRO INTERNO

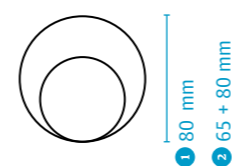

COLORI STANDARD



Gamma di prodotti

1 VarioPack VP

Articolo	Diametro interno	Lunghezza utilizzabile	Q.tà
VP 80 600/1 K	80mm	600 - 1000mm	25
VP 80 800/6 K	80mm	800 - 1200mm	15
VP 80 1200/10 K	80mm	1200 - 1600mm	12
VP 80 1400/12 K	80mm	1400 - 1800mm	10
VP 80 1800/13 K	80mm	1800 - 2200mm	8



2 VarioPack VPN

Articolo	Diametro interno	Lunghezza utilizzabile	Q.tà
VPN 65 460/1 K	65mm	460 - 680mm	32
VPN 80 600/16 K	80mm	600 - 1000mm	25

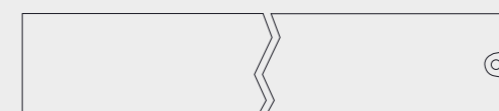

Scatole in plastica

Scatole per quasi tutti gli usi. Ma specifiche per ogni uso.

Le nostre scatole in plastica di alta qualità sono utilizzate sia come imballaggi pratici e sicuri per utensili da taglio sia per componenti industriali. Inoltre nei rivenditori specializzati di utensili e nei grandi magazzini del fai da te trovano impiego, non da ultimo, come imballaggi promozionali e di vendita.

Uni Box

Scatole in plastica con chiusura sicura e coperchio incernierato
Per i dettagli vedi pag. 114



Consumer Box

Scatole in plastica con coperchio incernierato e chiusura a scatto integrata
Per i dettagli vedi pag. 92



Bit Pack

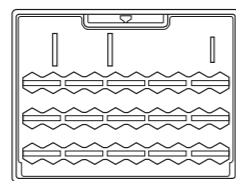

Imballaggio modulare per punte

BitPack 1

- con inserto flessibile per 6, 9 o 11 punte e supporto magnetico
- 3 parti con dispositivo antifurto integrato



BitPack 30

- con inserto a 30 punte più supporto magnetico
- 3 parti con dispositivo antifurto integrato

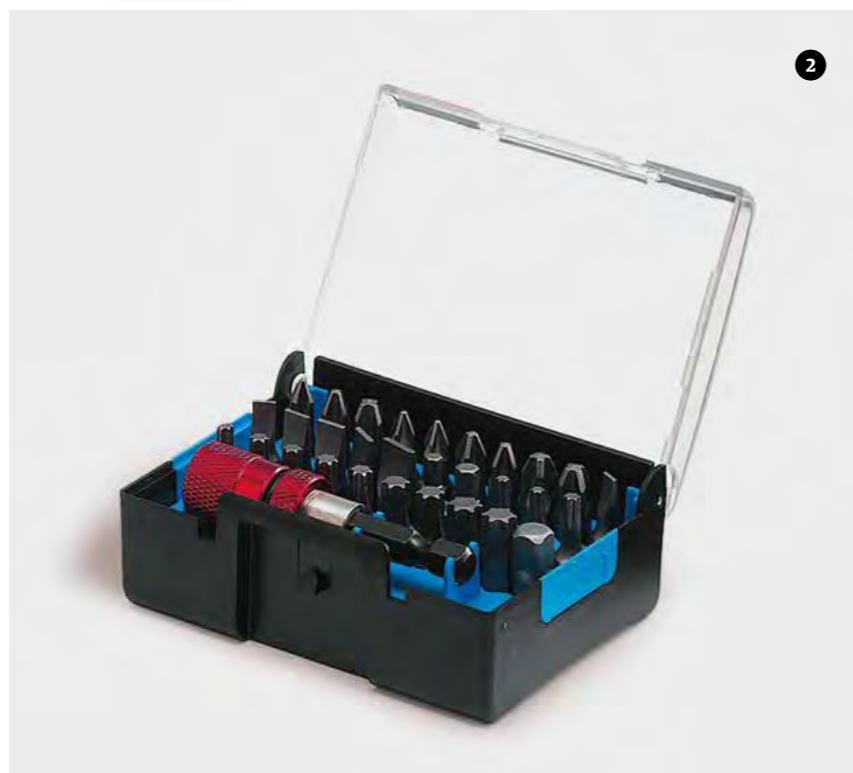

IMBALLAGGIO

Basi e coperchi vengono confezionati separatamente in scatole diverse



MATERIALE

- ABS



COLORI

- Coperchio in clear;
- base e inserti in diversi colori standard



ACCESSORI

- Asola

ALTEZZA

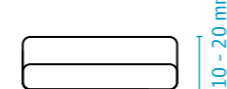

DIMENSIONE

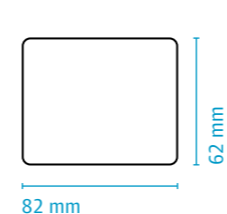

COLORI STANDARD



Gamma di prodotti

1 BitPack

Articolo	Versione	Dimensione	Q.tà
Bit 60 x 80 x 10/1 A	BitPack cover	62x82x10mm	500
Bit 60 x 80 x 10/1 I	BitPack per punte da 60mm	62x82x10mm	500
Bit 60 x 80 x 10/3 I	BitPack per punte da 55 mm	62x82x10mm	500
Bit 60 x 80 x 10/4 I	BitPack con scomparto porta inserti	62x82x10mm	500
Bit 60 x 80 x 10/5 I	BitPack con porta inserti fino a 60 mm	62x82x10mm	500
Bit 6/1 E	Inserto per 6 punte per UT		500
Bit 9/1 E	Inserto per 9 punte per UT		500
Bit 11/1 E	Inserto per 11 punte per UT		500

2 BitPack 30

Articolo	Versione	Dimensione	Q.tà
Bit 60 x 80 x 10/1 A	BitPack cover	62x82x10mm	500
Bit 60 x 80 x 20/1 I	BitPack 30 base	62x82x20mm	500
Bit 30/1 E	Inserto per 30 punte da 60 mm		250
Bit 30/3 E	Inserto per 30 punte da 55 mm		250

3 Hanger

Articolo	Versione	Dimensione	Q.tà
Bit-Hanger 22 x 50/1	Asola con foro europeo	22x50mm	3000
Bit-Hanger 53 x 83/1	Gancio dell'asola (può essere etichettato)	53x83mm	1500

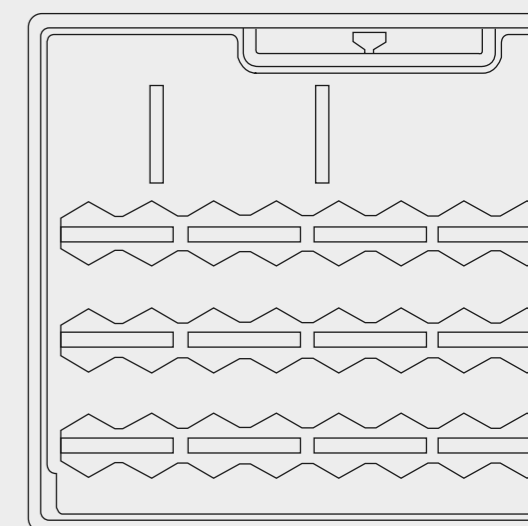

Questo pratico set di confezionamento fa in modo che anche i pezzi più piccoli rimangano al loro posto



Consumer Box

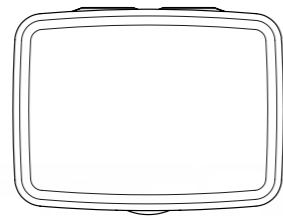

Scatole in plastica con coperchio a cerniera e chiusura integrata

- ottima presentazione del prodotto contenuto
- applicazione universale
- la superficie lucida del coperchio garantisce una trasparenza perfetta per la visibilità dei vostri prodotti
- la chiusura è intelligentemente integrata nel profilo della scatola
- cerniere durevoli
- le scatole trasparenti, a colore pieno o traslucido, offrono numerose possibilità di diversificazione
- ampio spazio per la stampa o per l'etichettatura



Semplicemente geniale: le scatole in plastica di alta qualità, con chiusura a scatto integrata e finitura lucidata del coperchio, sono l'imballaggio di vendita perfetto



IMBALLAGGIO

Scatola



MATERIALE

- Polipropilene (PP)
- Plastica riciclata



COLORI

- In funzione del materiale, disponibile trasparente, naturale od in vari ed attraenti colori



ACCESSORI

- Con le asole -- Si prega di inviare una richiesta

ALTEZZA INTERNA



DIMENSIONE

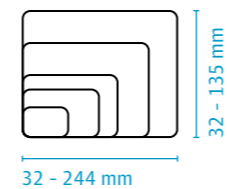

COLORI STANDARD



Gamma di prodotti

Articolo	Versione	Descrizione	Lunghezza interna	Larghezza interna	Altezza interna	Q.tà
CB 34x34x8/1	1		32mm	32mm	8mm	1000
CB 56x42x10/1	1		55mm	39mm	10mm	400
CB 68x50x13/1	1		66mm	47mm	13mm	470
CB 95x70x17/1	1		92mm	65mm	17mm	340
CB 95x70x17/2	2	con sede per asola	92mm	65mm	17mm	340
CB 95x70x17/3	3	coperchio basso	92mm	65mm	17mm	340
CB 115x85x26/1	1		111mm	78mm	26mm	172
CB 138x102x30/1	1		134mm	95mm	30mm	88
CB 150x50x30/1	1		147mm	44mm	29mm	180
CB 150x50x30/2	2	con sede per asola	147mm	44mm	29mm	180
CB 180x145x45/1	1		173mm	135mm	45mm	80
CB 246x88x20/1	1		244mm	83mm	16mm	100
CB 246x88x20/2	2	per calibri/con sede per asola	244mm	83mm	16mm	100
CB 246x88x20/3	3	con sede per calibri	244mm	83mm	16mm	100
CB 246x88x20/4	4	con sede per asola	244mm	83mm	16mm	100
CB Hanger 44x19/1	1	asola per ConsumerBox				2000



FivePack



Sistema di imballaggio a scomparti multipli con cinque unità individuali rimovibili per maschi filettatori, frese e gambi

- imballo versatile che abbina delle celle singole in un unico packaging
- FivePack: realizzato in un singolo pezzo, con coperchio a cerniera
- FivePack Cradle: con supporti per fissare gambi di piccolo diametro
- le unità rimovibili lo rendono efficiente e di facile utilizzo
- evita il riconfezionamento in singoli articoli
- è possibile riutilizzare ogni unità, la quale è dotata di un coperchio con cerniera e chiusura a scatto
- maneggevolezza rapida
- salva spazio
- eccellente per l'impilaggio e lo stoccaggio



Batti il cinque! Rose plastic se lo merita, per la protezione garantita a cinque utensili perfettamente custoditi in un unico imballaggio diviso in singoli scomparti



IMBALLAGGIO

Scatola



MATERIALE

- Polipropilene (PP)
- Plastica riciclata



COLORI

- In funzione del materiale, disponibile trasparente, naturale od in vari ed attraenti colori



ACCESSORI

- Schiume (vedi a pagina 182)

LUNGHEZZA UTILIZZABILE

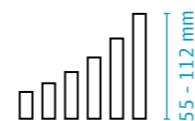

DIAMETRO INTERNO

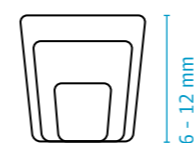

COLORI STANDARD



Gamma di prodotti

FivePack

Articolo	Nr. di celle	Diametro interno dell'unità	Lunghezza interna	Q.tà
FP 6x55	5	6mm	55mm	650
FP 6x72	5	6mm	72mm	500
FP 6x85	5	6mm	85mm	630
FP 10x68	5	10mm	68mm	460
FP 10x84	5	10mm	84mm	380
FP 10x105	5	10mm	105mm	330
FP 12x91	5	12mm	91mm	210
FP 12x112	5	12mm	112mm	210

FivePack Cradle

Articolo	Nr. di celle	Diametro interno dell'unità	Mandrino diam.	Diam. max. della testa	Lunghezza interna	Q.tà
FP-W 6x40/9	5	6mm	3.25mm	3.25mm	40mm	650
FP-W 6x55/9	5	6mm	3.25mm	6mm	55mm	650
FP-W 10x68/9	5	10mm	6.5mm	10mm	68mm	460
FP-WG 12x91/2	5	12mm	6.5mm	12mm	91mm	210



InsertBox InsertClickBox

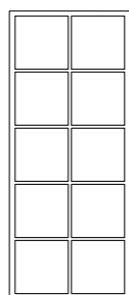

Scatole per imballare gli inserti in metallo duro integrale

- chiusura sicura tramite pressione sul coperchio (InsertBox) o scorrimento a scatti del coperchio (InsertClickBox)
- chiusura semplice e veloce del coperchio
- il coperchio si apre in entrambe le direzioni
- eccellente per l'impilaggio e lo stoccaggio
- InsertClickBox con chiusura scorrevole a step di due celle.
- InsertClickBox con funzione di impilaggio ad incastro, che garantisce una tenuta sicura delle scatole sovrapposte



IMBALLAGGIO

Base e coperchio sono imballati separatamente in confezioni diverse



MATERIALE

- Polipropilene (PP)
- Plastica riciclata



COLORI

- Coperchio trasparente; basi in vari colori

SEPARATORI

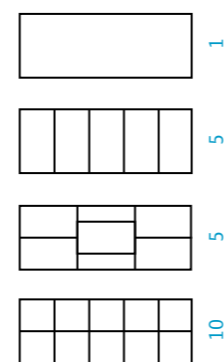

COLORI STANDARD



Gamma di prodotti

InsertBox

Articolo	Unità di misura	Nr. di celle	Altezza interna dell'unità	Dimensione interna dell'unità	Altezza interna	Q.tà
IB-W 10.5x5.2	1	10	10.5mm	10.5mm	5.2mm	700
IB-W 17.8x6.5	2A	10	17.8mm	17.8mm	6.5mm	1200
IB-W 17.8x8.5	2B	10	17.8mm	17.8mm	8.5mm	1200
IB-W 95.2x37.2x8.5	2C	1	95.2mm	37.2mm	8.5mm	1200
IB-W 25.7x8.2	3A	10	25.7mm	25.8mm	8.2mm	450
IB-W 25.7x12.8	3B	10	25.7mm	25.8mm	12.8mm	450
IB-W 25.7x9	3C	5	52mm	25.7mm	9mm	450
IB-W 30.0x10.5	4A	5	30mm	30mm	10.5mm	450
IB-W 30.0x17.5x10.5	4B	10	30mm	17.5mm	10.5mm	450
IB-W 35.0x10.5	5A	5	35mm	35mm	10.5mm	380
IB-W 35.0x13.5	5B	5	35mm	35mm	13.5mm	380
IB-W 20.5x39.5x15	6	5	39.5mm	20.5mm	15mm	450

InsertClickBox

Articolo	Unità di misura	Nr. di celle	Altezza interna dell'unità	Dimensione interna dell'unità	Altezza interna	Q.tà
ICB-W 17.8x6.5	2A	10	17.8mm	17.8mm	6.5mm	5000
ICB-W 95x37x6.5	2D	1	95mm	37mm	6.5mm	5000
ICB-W 25.7x8.2	3A	10	25.7mm	25.8mm	8.2mm	300



Fra le scatole, è il nostro mago degli scomparti, in grado di offrire la massima protezione per delicati inserti intercambiabili



InsertBoxConnect

Confezioni singole che possono essere unite tra loro a piacimento per creare dei set. Ideali per la protezione ed il trasporto di inserti di alta qualità (PCD/CBN).

- Scatola di plastica per inserti ISO, con o senza perno di centraggio
- I perni di centraggio e gli anelli adattatori impediscono all'inserto di toccare le pareti del contenitore
- Due taglie e diverse geometrie di bloccaggio ne fanno un imballaggio ottimale per una vasta gamma di tipologie di inserti
- Quando la scatola è chiusa, il perno centrale viene ulteriormente mantenuto da un supporto aggiuntivo posizionato nel coperchio, garantendo la protezione anche in caso di impatti violenti.
- le singole scatole possono essere unite tra loro tramite un'apposito incastro, per formare dei set multipli
- Le scatole unite tra loro formano una superficie liscia e continua per poter facilmente applicare etichette ed istruzioni
- Coperchio incernierato con chiusura di sicurezza a scatto integrata
- Adatta a processi automatizzati
- Permette di evitare il riconfezionamento nella vendita di pezzi singoli
- robusta, resistente all'umidità e agli olii
- sostenibile in quanto richiudibile e riutilizzabile numerose volte, riciclabile al 100%
- Eccellente per l'impilaggio e lo stoccaggio



IMBALLAGGIO
Scatola



MATERIALE
- Polipropilene (PP)
- Plastica riciclata



COLORI
- In funzione del materiale, disponibile trasparente, naturale od in vari ed attraenti colori

COLORI STANDARD



Gamma di prodotti

Article	Descrizione	Lunghezza interna	Larghezza interna	Altezza interna	Diametro utensile	Alt. max utensile	Q.tà
IBC 28x25x8/1	senza perno centrale	28mm	25mm	8.5mm	-	8.4mm	440
IBC 28x25x8/2	con perno centrale	28mm	25mm	8.5mm	2.6mm	2.6mm	440
IBC 28x25x8/3	con perno centrale	28mm	25mm	8.5mm	3.8mm	4.9mm	440
IBC 45x42x12/1	senza perno centrale	45mm	42mm	12.5mm	-	12.4mm	540
IBC 45x42x12/2	con perno centrale	45mm	42mm	12.5mm	3.7mm	6.4mm	540



Una protezione speciale per gli utensili più delicati: InsertBox Connect garantisce l'integrità degli inserti

InsertBox HighS

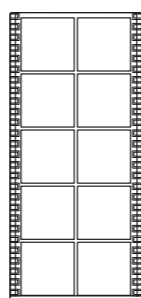

Scatole da imballaggio in plastica di alta qualità per inserti di metallo duro integrale

- numerose possibilità di imballaggio grazie al numero di scomparti e perni per posizionare gli inserti
- funzionale, con design di alta qualità e di facile utilizzo
- la presentazione del prodotto è perfetta grazie al materiale trasparente ABS
- coperchio scorrevole con meccanismo a 'cricchetto' e sistema di bloccaggio
- soluzione attenta ai costi grazie alla riutilizzabilità a lungo termine
- di facile maneggevolezza, adatto al caricamento automatizzato
- perfetto per l'impilaggio, con tenuta superiore grazie al semplice uso di incastri nel coperchio e nella base
- la personalizzazione è possibile tramite la stampa di un logo
- è possibile inserire una spugnetta per una protezione aggiuntiva



IMBALLAGGIO

Base e coperchio sono confezionati separatamente in scatole individuali



MATERIALE

- Le basi in PS
- Il coperchio in materiale ABS, resistente agli urti



COLORI

- Coperchio trasparente; le basi in vari colori standard



ACCESSORI

- Inserti in schiuma

SEPARATORI

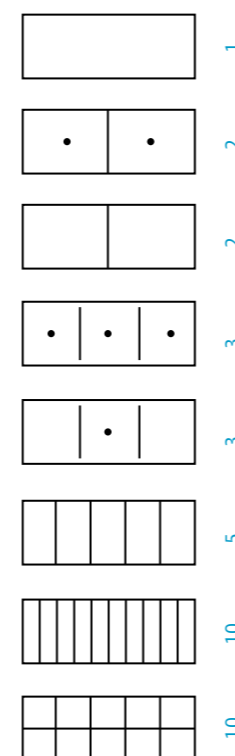

COLORI STANDARD



Gamma di prodotti

InsertBox HighS

Articolo	Nr. di celle	Forma dello scomparto	Altezza interna dell'unità	Dimensione interna dell'unità	Altezza interna	Q.tà
IH 31x61x10/1	1	non ci sono scomparti	31mm	61.5mm	9.7mm	1200
IH 31x61x10/2	3	1 perno di centraggio	31mm	19.7mm	9.7mm	1200
IH 31x61x10/3	3	3 perni conici di centraggio	31mm	19.7mm	9.7mm	1200
IH 31x61x10/4	3	3 perni di centraggio	31mm	19.7mm	9.7mm	1200
IH 31x61x10/5	10	scomparti lunghi	31mm	5.2mm	10.7mm	1200
IH 31x61x10/6	2	scomparti quadrati	31mm	30.1mm	9.7mm	1200
IH 31x61x10/7	2	2 perni di centraggio	31mm	30.1mm	9.7mm	1200
IH 37x94x6.5/1	1	non ci sono scomparti	37mm	94mm	6.5mm	780
IH 37x94x6.5/2	10	scomparti quadrati	17.7mm	17.7mm	6.5mm	780
IH 37x94x6.5/3	10	scomparti lunghi	36.6mm	8.3mm	6.5mm	780
IH 37x94x10/1	1	non ci sono scomparti	36.6mm	93.6mm	9.7 mm	
IH 37x94x10/2	2	2 perni di centraggio	36.6mm	46.2mm	9.7 mm	
IH 37x94x10/3	10	scomparti quadrati	17.7mm	17.7mm	9.7 mm	
IH 52x133x8.5/1	1	non ci sono scomparti	52mm	133mm	8.4mm	585
IH 52x133x8.5/2	10	scomparti quadrati	25.7mm	25.7mm	8.4mm	585
IH 52x133x8.5/3	10	scomparti lunghi	52mm	12.2mm	8.4mm	585
IH 52x133x13/1	1	non ci sono scomparti	52mm	133mm	13.6mm	400
IH 52x133x13/2	10	scomparti quadrati	25.7mm	25.7mm	13.6mm	400
IH 52x133x13/3	5	scomparti lunghi	52mm	25.5mm	13.6mm	400
IH 52x133x20/1	1	non ci sono scomparti	52mm	133mm	20mm	265
IH 52x133x20/2	10	scomparti quadrati	25mm	25mm	20mm	265
IH 52x133x20/3	10	scomparti lunghi	52mm	11.8mm	20mm	265

Foam pad inserts for InsertBox HighS

Articolo	Adatto per	Nr. di scomparti	Dimensione cella	Altezza esterna	Q.tà
SE IH 31x61x10 K 1 A.	IH 31x61x10	1	38x23	10mm	5000
SE IH 31x61x10 K 2 A.	IH 31x61x10	2	20x23	10mm	5000
SE IH 37x93.5x5.5/1 K 5 A.	IH 37x94x6.5	5	15x30	5.5mm	3000
SE IH 37x93.5x5.5/2 K 10 A.	IH 37x94x6.5	10	14x15	5.5mm	3000
SE IH 37x93.5x6.5/1 K 5 A.	IH 37x94x6.5	5	15x30	6.5mm	3000
SE IH 37x93.5x6.5/2 K 10 A.	IH 37x94x6.5	10	14x15	6.5mm	3000
SE IH 52x133x8.5/1 K 10 A.	IH 52x133x8.5	10	19x20	8.5mm	3000
SE IH 52x133x13/2 A.	IH 52x133x13/2	2	46,4x46,4	10mm	3000
SE IH 52x133x13/6 A.	IH 52x133x13/6	6	30x20	10mm	3000
SE IH 52x133x13 B	IH 52x133x13/6	0	-	3mm	3000

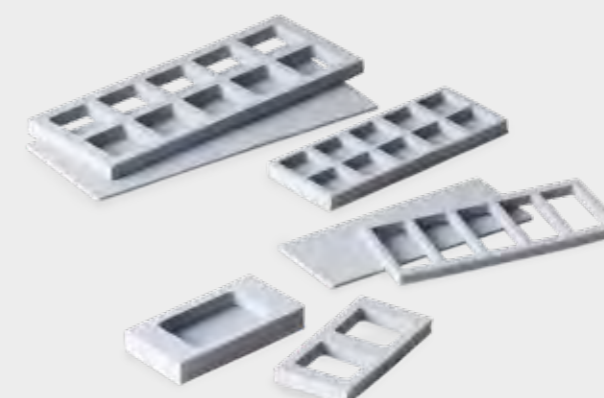

Protezione sicura per taglienti delicati.

Una scatola, mille varianti, mille vantaggi



InsertSplitBox

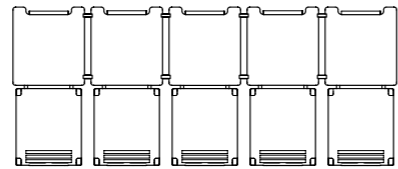

Sistema di imballaggio a scomparti multipli per inserti di metallo duro integrale – imballaggio singolo con 5 celle separabili e coperchio incernierato

- imballo versatile che abbina delle celle singole in un unico packaging
- evita il riconfezionamento in singoli articoli
- è possibile riutilizzare ogni unità, la quale è dotata di un coperchio con cerniera e chiusura a scatto
- eccellente per l'impilaggio e lo stoccaggio

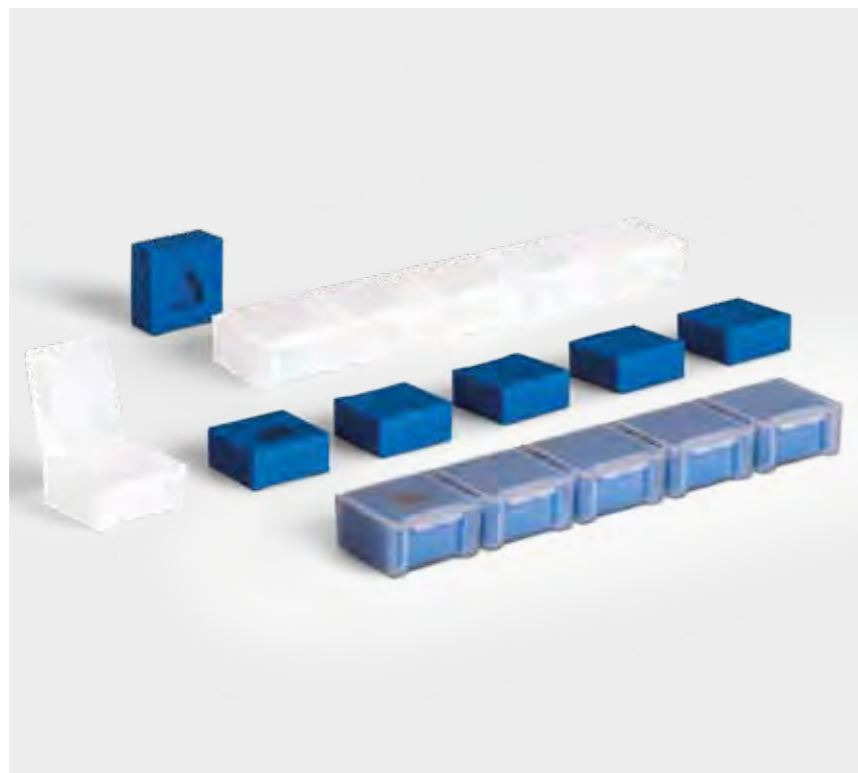
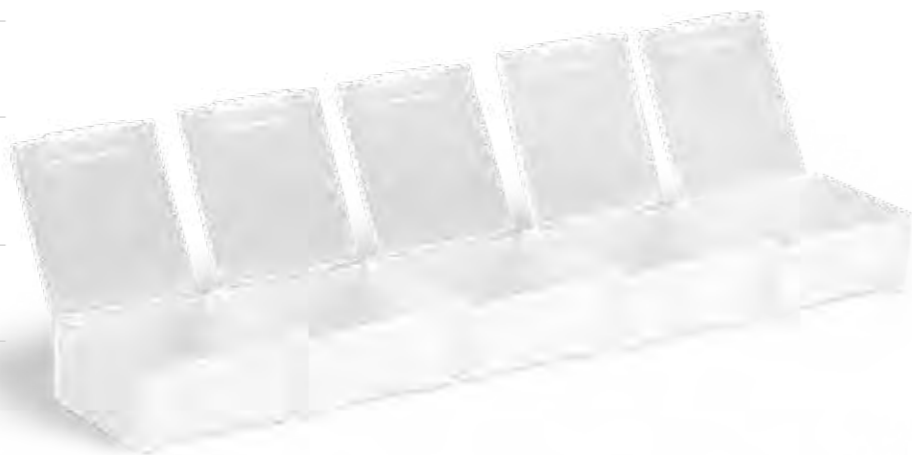

Quanto know-how in una scatola: questo sicuro imballaggio a scomparti multipli, con scatole singole incernierate separabili, protegge in modo straordinario gli inserti da taglio



IMBALLAGGIO

Scatola



MATERIALE

- Polipropilene (PP)
- Plastica riciclata



COLORI

- In funzione del materiale, disponibile trasparente, naturale od in vari ed attraenti colori



ACCESSORI

- Schiume (vedi a pagina 180)

ALTEZZA



DIMENSIONE

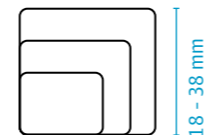

COLORI STANDARD



Gamma di prodotti

Articolo	Nr. di celle	Altezza interna dell'unità	Dimensione interna dell'unità	Altezza interna	Q.tà
ISB 18x18x8.5	5	18mm	18mm	8.5mm	650
ISB 28x28x12.7	5	28mm	28mm	12.7mm	200
ISB 38x38x16	5	38mm	38mm	16mm	200

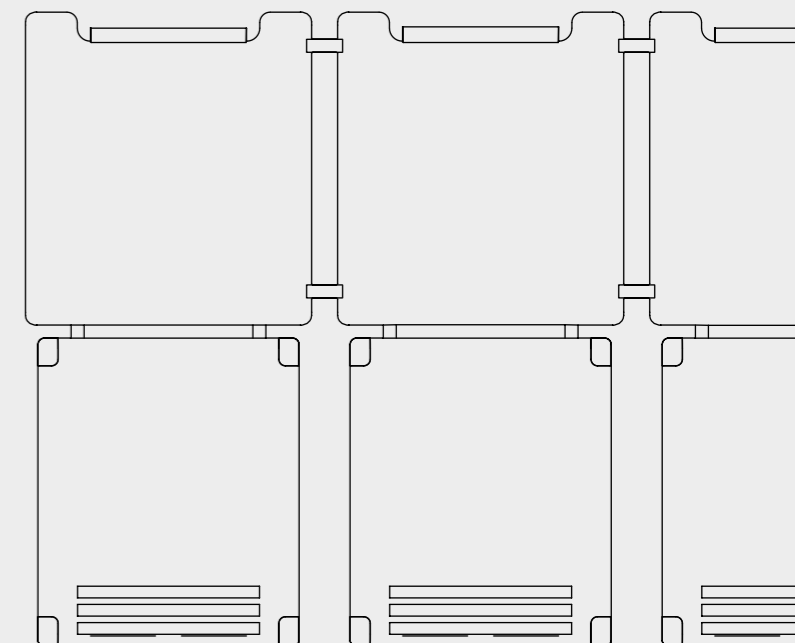

InsertSplitBox SL

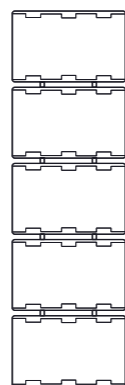

Sistema di imballaggio a scomparti multipli per inserti di metallo duro integrale – versione in due parti con 5 scatole rimovibili individualmente

- imballo versatile che abbina delle scatole singole in un unico packaging
- si evita il riconfezionamento dei singoli articoli
- ogni coperchio trasparente è separato, con sistema di blocco al centro e laterale, garantisce un'ulteriore sicurezza durante l'apertura e la chiusura
- il coperchio si apre in entrambe le direzioni
- adatto anche per piccoli lotti e dispenser di utensili
- perfettamente impilabili grazie a speciali canaline guida
- adatto per il carico, la chiusura e l'etichettatura automatizzata
- superficie superiore ed inferiore liscia per etichettatura



Praticità su più fronti: 5 scatole singole separabili offrono la massima sicurezza per gli inserti da taglio



IMBALLAGGIO

Base e coperchio sono confezionati separatamente in scatole individuali



MATERIALE

– Base e coperchio in materiale ABS, resistente agli urti



COLORI

– Coperchio trasparente; base Grigia e in altri colori (a richiesta)

SEPARATORI

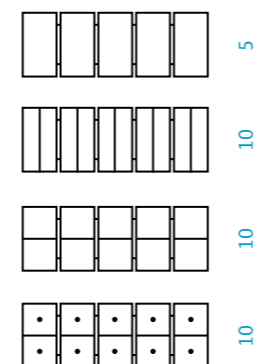

COLORI STANDARD



Gamma di prodotti

Articolo	Nr. di celle	Forma dello scomparto	Altezza interna dell'unità	Dimensione interna dell'unità	Altezza interna	Q.tà
ISBSL 18x37x8.5/1	5	non ci sono scomparti	37mm	18mm	8.5mm	500
ISBSL 18x37x8.5/2	10	separatori longitudinali	37mm	8.5mm	8.5mm	500
ISBSL 18x37x8.5/3	10	separatori trasversali	18mm	18mm	8.5mm	500
ISBSL 18x37x8.5/4	10	separatori trasversali+perno	18mm	18mm	8.5mm	500
ISBSL 30x62x13/1	5	non ci sono scomparti	62mm	30.5mm	13mm	190
ISBSL 30x62x13/2	10	separatori trasversali	30.5mm	30.5mm	13mm	190

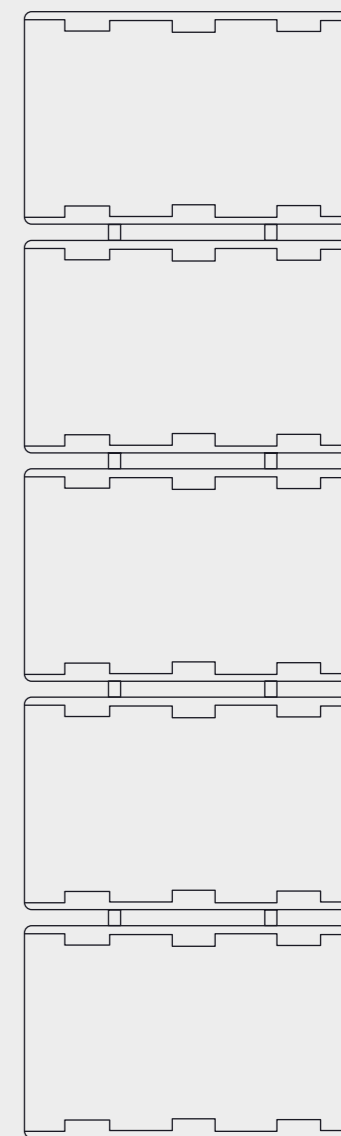

MicroBox MB10

Scatole da imballaggio di plastica con 10 supporti per micro punte delicate, punte di precisione, frese di precisione e punte in PCB

- utilizzo semplice grazie al sistema di chiusura ergonomico
- sistema di bloccaggio integrato che protegge perfettamente l'utensile
- le due ali della base si chiudono contemporaneamente, innescando un meccanismo interno di bloccaggio che tiene fermi gli utensili
- blocco opzionale della lunghezza su uno o due lati



Anche per i più piccoli micro-utensili: fissaggio sicuro e protezione ideale grazie alla barra di fissaggio integrata



IMBALLAGGIO
Scatola



MATERIALE
- Confezione: K-Resin
- Inserto 2.35mm: TPE
- Inserto 3.175mm: PS



COLORI
- Scatola trasparente, inserti in vari colori standard

DIAMETRO GAMBO

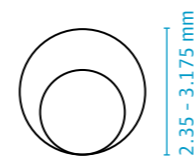

COLORI STANDARD



Gamma di prodotti

Articolo	Versione	Descrizione	Nr. dispositivi di bloccaggio	Diametro gambo	Diametro gambo (in.)	Q.tà
MB 10/1 2.35 K	1	fissaggio su un lato	10	2.35mm		1000
MB 10/2 2.35 K	2	fissaggio su entrambi i lati	10	2.35mm		1000
MB 10/1 3.175 K	1	fissaggio su un lato	10	3.175mm	1/8	1000
MB 10/2 3.175 K	2	fissaggio su entrambi i lati	10	3.175mm	1/8	1000

MicroBox MB50

Scatole da imballaggio con 50 inserti per micro punte delicate, punte di precisione, frese di precisione e punte per PCB

- consiste in due parti separate, è possibile avere delle versioni a due colori
- con inserto integrato per 50 utensili e dispositivo di fissaggio con opzione semplice o con molla per una ulteriore protezione delle punte più delicate
- la scatola vuota insieme alla schiuma espansa permette un utilizzo universale
- eccellente per l'impilaggio e lo stoccaggio



Gamma di prodotti

MicroBox MB50

Articolo	Versione	Descrizione	Diametro gambo	Diametro gambo (in.)	Q.tà
MB 50/1 S	1	senza scomparti			200
MB 50/2 S	2	bloccaggio per 50 punte	3.175mm	1/8"	200

MicroBox MB50 Clamping Device

Articolo	Descrizione	Q.tà
MB 50 clamping device	con dispositivo di bloccaggio	535
MB 50 clamping device w.spring	dispositivo con molla	692



IMBALLAGGIO

Le parti sono imballate in scatole separate



MATERIALE

- Coperchio, base e sistema di bloccaggio: Polistirolo (PS)
- Dispositivo di blocco con molla: Polipropilene (PP)



COLORI

- Coperchio trasparente, base e dispositivo di blocco in vari colori standard

COLORI STANDARD



Micro Vario Box

Scatola da imballaggio con dieci supporti per il fissaggio di utensili di precisione, micro punte, maschi filettatori, frese e utensili diamantati in conformità con DIN 1897/338/339/334/ecc.

- packaging in due pezzi: base e coperchio, è possibile avere delle versioni in due colori
- estremamente robusto
- eccellente per l'impilaggio e lo stoccaggio
- durevole e ri-utilizzabile



Gamma di prodotti

Articolo	Nr. dispositivi di bloccaggio	Diametro gambo	Lunghezza utilizzabile	Q.tà
MVB 1.5	10	1.5mm	41mm	1000
MVB 1.0	10	1mm	41mm	1000
MVB 2.0	10	2mm	41mm	1000
MVB 3.0	10	3mm	41mm	1000
MVB 3.175	10	3.175mm	41mm	1000



IMBALLAGGIO

Base e coperchio sono imballati separatamente in scatole diverse



MATERIALE

- Polipropilene (PP)



COLORI

- Coperchio trasparente, basi in vari colori standard

COLORI STANDARD



DIY-Box

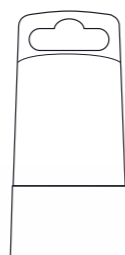

**Scatole di plastica con asola integrata.
Ideale per l'imballaggio di frese per profili**

DIY-Box

- DYP 24x24/1 I e DYP 40x40/1 I: base adatta ad utensili con gambo di diametro 6mm e 8mm
- misura max utensile: diametro 40 mm per lunghezza 70 mm

DIY-FlapBox

- coperchio incernierato e chiusura anti taccheggio
- misura max utensile: diametro 40 mm per lunghezza 70 mm
- flap box con asola Euro



1

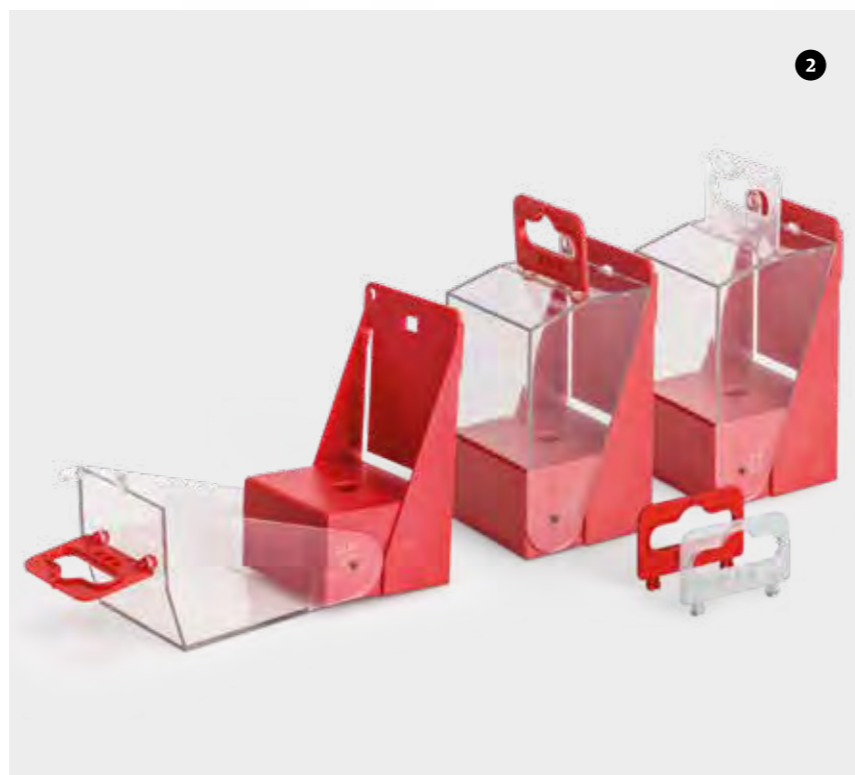

2



IMBALLAGGIO

- 1 I tubi e i tappi vengono confezionati in scatole separate
- 2 Articolo fornito assemblato



MATERIALE

- 1 **DIY-Box**
 - Base: Polipropilene (PP)
 - Parte esterna: Cloruro di polivinile (PVC) / Polipropilene (PP)
- 2 **DIY-FlapBox**
 - base: polistirolo (PS)
 - coperchio: plastica ABS
 - asola: polipropilene (PP)
 - perno di bloccaggio anti taccheggio: polietilene (PE)



COLORI

- 1 **DIY-Box**
 - Base in diversi colori standard
 - Coperchio trasparente (PVC) o traslucido (PP)
- 2 **DIY-FlapBox**
 - coperchio trasparente
 - base, asola e perno di bloccaggio anti taccheggio in vari colori standard su richiesta

DIMENSIONE

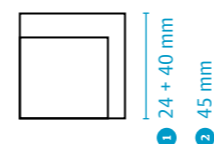

DIAMETRO GAMBO



COLORI STANDARD



Gamma di prodotti

1 DIY-Box

Articolo	Tipologia di articolo	Lunghezza interna	Larghezza interna	Diametro gambo	Diametro gambo (in.)	Q.tà
DYP 24x24/1 I	cappuccio per base	24mm	24mm	6mm		700
DYP 40x40/1 I	cappuccio per base	40mm	40mm	6mm		480
DYP 40x40/3 I	cappuccio per base	40mm	40mm	10mm		480
DYP 40x40/2 I	cappuccio per base	40mm	40mm	12.7mm	1/2"	480

DIY-Box parte esterna

Articolo	Tipologia di articolo	Asola	Lunghezza interna	Larghezza interna	Altezza interna	Q.tà
DYP-A 24x24 045/1 A	parte esterna	asola con foro rotondo	24mm	24mm	45mm	700
DYP-A 24x24 057/1 A	parte esterna	asola con foro rotondo	24mm	24mm	57mm	500
DYP-A 40x40 050/1 A	parte esterna	asola con foro Euro	40mm	40mm	50mm	240
DYP-A 40x40 050/2 A	parte esterna	asola con foro Euro	40mm	40mm	50mm	200
DYP 40x40 050/2 A	parte esterna	-	40mm	40mm	50mm	3500

2 DIY-FlapBox

Articolo	Lunghezza interna	Larghezza interna	Altezza interna	Diametro gambo	Diametro gambo (in.)	Q.tà
DYP 43x43/9	43mm	45mm	75mm	6mm	1/4	230
DYP 43x43/10	43mm	45mm	75mm	8mm	5/16	230

L'imballaggio ideale per frese per profili: massima protezione del prodotto ed efficace presentazione



SplitPack

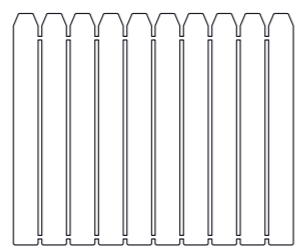

Sistema di confezionamento a scomparti multipli con 10 singole unità staccabili per punte, maschi, frese e utensili con gambo

- imballo versatile che abbina delle unità singole con delle unità multiple
- versione a 2 pezzi con base e coperchi separati
- SplitPack con attacco a gambo: due pezzi e con gambo integrato nel coperchio
- le unità staccabili lo rendono facile ed efficiente da usare
- non è necessario imballare e disimballare le singole unità
- è possibile ri-utilizzare ogni unità, la quale dispone di un coperchio con cerniere e una chiusura a scatto
- maneggevolezza rapida
- salva spazio
- eccellente per l'impilaggio e lo stoccaggio



Il nostro imballaggio esclusivo che si può staccare ma non spaccare.

Per il trasporto sicuro e la protezione di più utensili a stelo



IMBALLAGGIO

Le parti esterne e le parti interne vengono confezionate separatamente in scatole diverse



MATERIALE

- Polipropilene (PP)
- Plastica riciclata



COLORI

- In funzione del materiale, disponibile trasparente, naturale od in vari ed attraenti colori



ACCESSORI

- Schiume (vedi a pagina 182)

LUNGHEZZA UTILIZZABILE

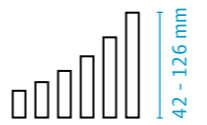

DIAMETRO INTERNO

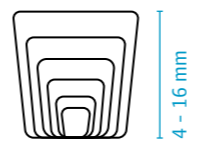

COLORI STANDARD



Gamma di prodotti

SplitPack

Articolo	Nr. di celle	Diametro interno dell'unità	Lunghezza interna	Q.tà
SP 4x40/2	10	4mm	42mm	700
SP 6x40/2	10	6mm	42mm	520
SP 6x50/2	10	6mm	50mm	780
SP 6x66/2	10	6mm	66mm	625
SP 6x80/2	10	6mm	80mm	500
SP 6x100/2	10	6mm	103mm	405
SP 8x66/2	10	8mm	67mm	600
SP 8x80/2	10	8mm	82mm	500
SP 8x100/2	10	8mm	104mm	420
SP 8x125/2	10	8mm	126mm	340
SP 10x66/2	10	10mm	67mm	420
SP 10x80/2	10	10mm	82mm	360
SP 10x100/2	10	10mm	104mm	300
SP 10x125/2	10	10mm	126mm	250
SP 12x80/2	5	12mm	85mm	525
SP 12x95/2	5	12mm	95mm	360
SP 12x110/2	5	12mm	114mm	400
SP 16x80/2	5	16mm	84mm	330
SP 16x110/2	5	16mm	114mm	250

SplitPack con fissaggio gambo

Articolo	Nr. di celle	Diametro interno dell'unità	Mandrino diam.	Lunghezza interna	Q.tà
SP 6x50-2/2	10	6mm	2mm	50mm	780
SP 6x50-2.35/2	10	6mm	2.35mm	50mm	780
SP 6x50-2.8/2	10	6mm	2.35mm	50mm	780
SP 6x50-3/2	10	6mm	3mm	50mm	780
SP 6x66-2.35/2	10	6mm	2.35mm	66mm	625
SP 6x66-3/2	10	6mm	3mm	66mm	625
SP 8x66-3/2	10	8mm	3mm	67mm	600
SP 10x80-4/2	10	10mm	4mm	82mm	360
SP 10x80-6/2	10	10mm	6mm	82mm	360
SP 16x80-6/2	5	16mm	6mm	84mm	330



UniBox

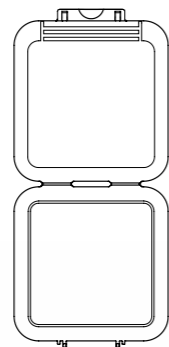

Scatole di plastica per stoccaggio con coperchio a cerniera e chiusura di sicurezza

- una chiusura sicura a pressione con coperchio incernierato
- maneggevolezza rapida
- eccellente per l'impilaggio e lo stoccaggio
- su richiesta è possibile serigrafare il prodotto
- durevole e riutilizzabile
- robusto, resistente all'umidità e all'olio



Talento versatile, factotum geniale. Questa scatola è davvero utilizzabile per quasi tutto



IMBALLAGGIO

Scatola



MATERIALE

- Polipropilene (PP)
- Plastica riciclata



COLORI

- In funzione del materiale, disponibile trasparente, naturale od in vari ed attraenti colori



ACCESSORI

- Versione con asola - si prega di inviare una richiesta
- Schiume (vedi a pagina 180)

ALTEZZA



DIMENSIONE

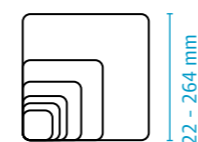

COLORI STANDARD



Gamma di prodotti

UniBox square

Articolo	Versione (Forma dello scomparto)	Lunghezza interna	Larghezza interna	Altezza interna	Q.tà
UB 22x8	1 e 2	22mm	22mm	8mm	1500
UB 35x4	1 e 3 (perno centrale-Ø 1.8mm/0.07")	37mm	37mm	4mm	1000
UB 35x8	1 e 2	36mm	36mm	8mm	1000
UB 35x12	1 e 2	35mm	35mm	12mm	1000
UB 35x18	1	35mm	35mm	18mm	750
UB 35x25	1	35mm	35mm	25mm	600
UB 35x40	1	35mm	35mm	40mm	400
UB 47x6	1, 2, 3 (perno centrale-Ø 4.85mm/0.19") e 8 (perno centrale-Ø 5mm/0.2")	49mm	49mm	6mm	750
UB 47x19	1 e 2	47mm	47mm	19mm	730
UB 47x40	1	43mm	43mm	40mm	320
UB 58x6	1 e 3 (perno centrale-Ø 10mm/0.39")	63mm	63mm	6mm	450
UB 58x12	1 e 3 (perno centrale-Ø 10mm/0.39")	62mm	62mm	12mm	300
UB 58x25	1	60mm	60mm	25mm	400
UB 58x40	1	58mm	58mm	40mm	330
UB 67x6	1 e 3 (perno centrale-Ø 10mm/0.39")	70mm	70mm	6mm	350
UB 67x12	1 e 3 (perno centrale-Ø 10mm/0.39")	69mm	69mm	12mm	250
UB 67x26	1, 2 e 3 (perno centrale-Ø 10mm/0.39")	67mm	67mm	26mm	300
UB 67x40	1	67mm	67mm	40mm	225
UB 85x6	1 e 3 (perno centrale-Ø 16mm/0.63")	92mm	92mm	6mm	400
UB 85x12	1 e 3 (perno centrale-Ø 16mm/0.63")	91mm	91mm	12mm	250
UB 85x25	1 e 3 (perno centrale-Ø 16mm/0.63")	88mm	88mm	25mm	150
UB 85x40	1 e 3 (perno centrale-Ø 16mm/0.63")	86mm	86mm	40mm	150
UB 100x6	1 e 3 (perno centrale-Ø 16mm/0.63")	105mm	105mm	6mm	300
UB 100x12	1, 3 (perno centrale-Ø 16mm/0.63") e 4 (perno centrale-Ø 9.9mm/0.39")	103mm	103mm	12mm	200
UB 100x25	1 e 3 (perno centrale-Ø 16mm/0.63")	101mm	101mm	25mm	250
UB 100x40	1, 3 (perno centrale-Ø 16mm/0.63") e 4 (perno centrale-Ø 20mm/0.79")	100mm	100mm	40mm	110
UB 125x6	1 e 3 (perno centrale-Ø 16mm/0.63")	133mm	133mm	6mm	180
UB 125x12	1 e 3 (perno centrale-Ø 16mm/0.63")	132mm	132mm	12mm	120
UB 125x25	1 e 3 (perno centrale-Ø 16mm/0.63") e 4 (perno centrale-Ø 22mm/0.87")	130mm	130mm	25mm	150
UB 125x40	1 e 3 (perno centrale-Ø 16mm/0.63")	127mm	127mm	40mm	130
UB 160x6	1 e 3 (perno centrale-Ø 16mm/0.63")	165mm	165mm	6mm	120
UB 160x12	1 e 3 (perno centrale-Ø 16mm/0.63")	164mm	164mm	12mm	90
UB 160x25	1 e 3 (perno centrale-Ø 16mm/0.63")	163mm	163mm	25mm	100
UB 160x40	1 e 3 (perno centrale-Ø 16mm/0.63")	160mm	160mm	40mm	70
UB 200x6	1 e 3 (perno centrale-Ø 16mm/0.63")	208mm	208mm	6mm	80
UB 200x12	1 e 3 (perno centrale-Ø 16mm/0.63")	207mm	207mm	12mm	50
UB 200x25	1 e 3 (perno centrale-Ø 16mm/0.63")	205mm	205mm	25mm	60
UB 200x40	1 e 3 (perno centrale-Ø 16mm/0.63")	200mm	200mm	40mm	40
UB 250x6	1 e 3 (perno centrale-Ø 16mm/0.63")	264mm	264mm	6mm	40
UB 250x12	1 e 3 (perno centrale-Ø 16mm/0.63")	263mm	263mm	12mm	28
UB 250x25	1 e 3 (perno centrale-Ø 16mm/0.63")	260mm	260mm	25mm	35

Versione 1 = senza perno centrale; Versione 2 = con perno centrale conico;

Versione 3, 4 e 8 = con perno centrale cilindrico

Gamma di prodotti



IMBALLAGGIO

Scatola



MATERIALE

- Polipropilene (PP)
- Plastica riciclata



COLORI

- PP trasparente o diverse colorazioni standard



ACCESSORI

- Versione con asola – si prega di inviare una richiesta

ALTEZZA



DIMENSIONE

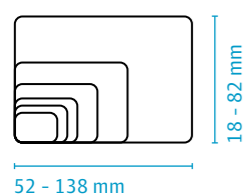

COLORI STANDARD



UniBox rettangolare

Articolo	Forma dello scomparto	Descrizione	Lunghezza interna	Larghezza interna	Altezza interna	Q.tà
UB 52x36x5/1	senza scomparti		52mm	36mm	5mm	1200
UB 18x55x7/1	senza scomparti		55mm	18mm	7mm	1000
UB 18x55x7/2	per set composto da 3 maschi a mano	M5, dimensione cella 6.5x55	55mm	18mm	7mm	1000
UB 18x55x7/3	con 10 scomparti		55mm	18mm	7mm	1000
UB 18x55x25/1	senza scomparti		55mm	18mm	25mm	500
UB 18x69x7/1	senza scomparti		69mm	18mm	7mm	1000
UB 18x69x7/2	per set composto da 3 maschi a mano	M6, dimensione cella 6.5x69	69mm	18mm	7mm	1000
UB 18x69x25/1	senza scomparti		69mm	18mm	25mm	500
UB 69x45x26/1	senza scomparti		69mm	45mm	26mm	350
UB 69x45x41/1	senza scomparti		69mm	45mm	41mm	225
UB 31x82x11/1	senza scomparti		82mm	31mm	11mm	650
UB 31x82x11/2	per set composto da 3 maschi a mano	M10, dimensione cella 11x82	82mm	31mm	11mm	650
UB 31x82x40/1	senza scomparti		82mm	31mm	40mm	330
UB 53x107x18/1	senza scomparti		107mm	53mm	18mm	250
UB 53x107x18/2	per set composto da 3 maschi a mano	M16, dimensione cella 17x107	107mm	53mm	18mm	250
UB 53x107x40/1	senza scomparti		107mm	53mm	40mm	180
UB 59x126x22/1	senza scomparti		126mm	59mm	22mm	140
UB 59x126x22/2	per set composto da 3 maschi a mano	M20, dimensione cella 20x126	126mm	59mm	22mm	140
UB 59x126x40/1	senza scomparti		126mm	59mm	40mm	120
UB 82x138x27/1	senza scomparti		138mm	82mm	27mm	90
UB 82x138x27/2	per set composto da 3 maschi a mano	M24, dimensione cella 26x138	138mm	82mm	27mm	90
UB 82x138x40/1	senza scomparti		138mm	82mm	40mm	60

Inseriti ed anelli UniBox

Articolo	Adatto per	Diametro esterno	Fermo per lunghezza a (in.)	Diametro interno	Q.tà
Spring insert	UniBox 35x4/3				6000
UB-Ring 8/5	UniBox 47	8mm		5mm	6000
UB-Ring 10/5	UniBox 47	10mm		5mm	6000
UB-Ring 13/10	UniBox 67	13mm		10mm	6000
UB-Ring 16/10	UniBox 67	16mm		10mm	6000
UB-Ring 20/10	UniBox 67	20mm		10mm	6000
UB-Ring 22/10	UniBox 67	22mm		10mm	6000
UB-Ring 22/16	UniBox 85/100/125/160/200/250	22mm		16mm	6000
UB-Ring 25,4/16 (1)	UniBox 85/100/125/160/200/250	25.4mm	1	16mm	6000
UB-Ring 27/16	UniBox 85/100/125/160/200/250	27mm		16mm	6000
UB-Ring 31.75/16 (1.25)	UniBox 85/100/125/160/200/250	31.75mm	1 1/4	16mm	6000
UB-Ring 32/16	UniBox 85/100/125/160/200/250	32mm		16mm	3000
UB-Ring 38.1/16 (1.5)	UniBox 85/100/125/160/200/250	38.1mm	1 1/2	16mm	4000
UB-Ring 40/16	UniBox 85/100/125/160/200/250	40mm		16mm	3000
UB-Ring 50/16 (2)	UniBox 85/100/125/160/200/250	50mm	2	16mm	1500



UniBox...

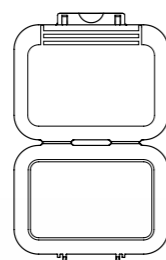

Scatole di plastica con coperchio incernierato e chiusura sicura

...per Micro Utensili 1

- il bloccaggio avviene tramite dei supporti integrati
- una chiusura sicura a pressione con coperchio a cerniera
- eccellente per l'impilaggio e lo stoccaggio

...per Inserti Spade Drills 2

- fissaggio perfetto grazie al perno centrale
- una chiusura sicura a pressione con coperchio incernierato
- durevole e riutilizzabile
- eccellente per l'impilaggio e lo stoccaggio
- robusto, resistente all'umidità e all'olio



Ovvero una scatola dalle molteplici possibilità: grazie agli alloggiamenti di bloccaggio o centratura, i micro-utensili così come inserti per spade drill sono perfettamente al sicuro



IMBALLAGGIO

Scatola



MATERIALE

- Polipropilene (PP)



COLORI

- PP trasparente o diverse colorazioni standard

ALTEZZA



DIMENSIONE

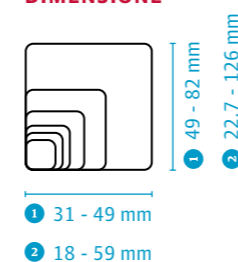

DIAMETRO GAMBO



COLORI STANDARD



Gamma di prodotti

1 UniBox per Micro Utensili

Articolo	Lunghezza interna	Larghezza interna	Altezza interna	Nr. dispositivi di bloccaggio	Diametro gambo	Q.tà
UB 47x6/4	49mm	49mm	6mm	10	1mm	750
UB 47x6/5	49mm	49mm	6mm	10	1.5mm	750
UB 47x6/6	49mm	49mm	6mm	10	2mm	750
UB 47x6/9	49mm	49mm	6mm	10	3mm	750
UB 47x6/10	49mm	49mm	6mm	10	1.9mm	750
UB 47x8/7	49mm	49mm	8mm	6	2.35mm	600
UB 52x36x5/2	52mm	36mm	5mm	10	2.3mm	1200
UB 31x82x7/2	82mm	31mm	7mm	10	2.8mm	850

2 UniBox per Inserti Spade Drills

Articolo	Adatto per	Numero dei supporti di fissaggio	Lunghezza interna	Larghezza interna	Altezza interna	Q.tà
UB 22x8/4	serie Y/Z	2	22.7mm	22.7mm	8mm	1000
UB 35x8/5	serie 0	2	35.5mm	35.5mm	8mm	1000
UB 35x8/4	serie 1	1	35.5mm	35.5mm	8mm	1000
UB 35x8/3	serie 2	1	35.5mm	35.5mm	8mm	1000
UB 18x55x7/4	serie 3	1	55mm	18mm	7mm	1000
UB 31x82x11/4	serie 4	1	82mm	31mm	11mm	650
UB 31x82x11/3	serie 5	1	82mm	31mm	11mm	650
UB 53x107x18/3	serie 6/7	1	107mm	53mm	18mm	250
UB 59x126x22/3	serie 8	1	126mm	59mm	22mm	140

Formati standard

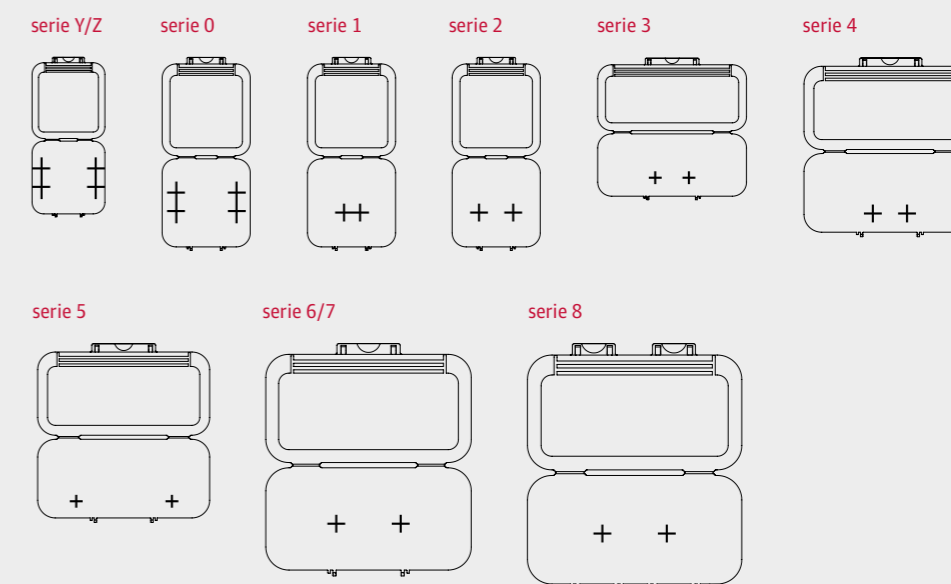

Valigette in plastica

I nostri paladini dell'ordine ed esperti della sicurezza in versione da viaggio

Le valigette in plastica sono imballaggi perfetti per i prodotti più disparati, con funzione di protezione, promozione vendite e trasporto. Nel nostro portafoglio prodotti trovate una scelta interessante di valigette in plastica di qualità per diversi settori e applicazioni.



Rose Case ErgoLine

Valigette in plastica caratterizzate dall'estrema funzionalità combinata a un design accattivante
Per i dettagli vedi pag. 124



Rose Case ProTec

Valigette in plastica dall'esclusivo design tecnico, per una perfetta protezione dei prodotti
Per i dettagli vedi pag. 130

MK-Case

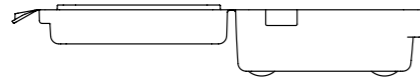

Robuste valigette di plastica per una protezione totale di frese di alta qualità

- la vite di fissaggio centrale garantisce una protezione totale alle parti affilate
- valigetta estremamente robusta dalle doppie pareti, prodotta con stampa a soffiaggio
- sedi di posizionamento sulla base e sul coperchio per un impilaggio sicuro
- incavi integrati per una rimozione facilitata dell'utensile
- maniglia per il trasporto ergonomica
- cerniere durevoli
- robusto sistema di cerniere e chiusure
- area specificamente dedicata all'etichettatura
- disponibile per vari diametri di utensili

- coperchio e sulla vite di fissaggio personalizzabili con serigrafia
- scomparto integrato per gli accessori
- sono disponibili adattatori per altri diametri



 **Sicurezza su tutti i fronti: qui le preziose frese ad inserti trovano esattamente la protezione di cui hanno bisogno**



IMBALLAGGIO

Articolo fornito assemblato



MATERIALE

- Il guscio della valigetta è in Polietilene (PE)
- Coperchi, viti di fissaggio e anelli adattatori in ABS



COLORI

- Disponibile a magazzino: gusci MKC 50, 80, 160 e 250 nel colore nero
- Colori e combinazioni di colori disponibili su richiesta



ACCESSORI

- Adattatore

DIAM. DELL'UTENSILE

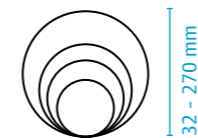

COLORI STANDARD



Gamma di prodotti

MK-Case

Articolo	Descrizione	l x a x p	Diam. max. dell'utensile 45°/90°	Diametro utensile	Alt. max utensile	Q.tà
F-MK Case 50 01/01	Con schiuma nel coperchio	109x99x76mm	32, 40, 50, 63	15.88mm	50mm	1000
F-MK Case 80 01/01	Con schiuma nel coperchio	141x131x74mm	80/100	15.88mm	50mm	30
F-MK Case 160 01/02	Adattatore Ø 38 e vite di fissaggio	272x217x130mm	160/180	32/38mm	63mm	8
F-MK Case 160 02/02	Adattatore Ø 40 e vite di fissaggio	272x217x130mm	160/180	32/40mm	63mm	8
F-MK Case 250 01/02	Adattatore Ø 60 e vite di fissaggio	380x320x130mm	250/270	40/60mm	63mm	6

MK-Case Accessori

Articolo	Adatto per	Diametro gambo	Diametro gambo (in.)	Q.tà
MKC 80 Adapter 19	MK-Case 50/80	19mm	3/4	120
MKC 80 Adapter 22	MK-Case 50/80	22mm		4800
MKC 80 Adapter 25	MK-Case 80	25mm	1	120
MKC 80 Adapter 27	MK-Case 80	27mm		120

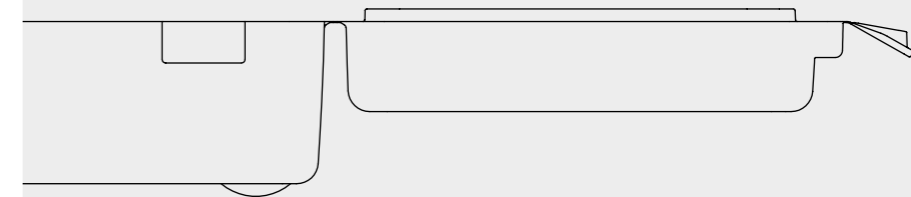

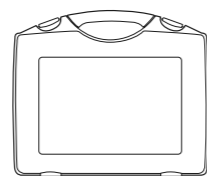

RoseCase ErgoLine

Valigette di plastica dalla massima funzionalità e con un design pensato per incentivare le vendite

- adattabile al settore o al prodotto specifico tramite numerose combinazioni di colori e varie possibilità di personalizzazioni degli interni - inserendo per esempio una schiuma ondulata, liscia o realizzata su misura
- i gusci delle valigette possono essere personalizzati con la stampa del marchio/logo del cliente
- con area per etichette liscia o satinata
- su richiesta è possibile ordinare il coperchio trasparente per avere una visibilità perfetta del prodotto confezionato
- maniglia ergonomica opzionale con materiale "soft-touch"
- cerniere a scomparsa, robusti piedini integrati
- numerosi utilizzi secondari
- eccellente per l'impilaggio e lo stoccaggio



Design moderno combinato all'estrema funzionalità: un imballaggio fuoriclasse



IMBALLAGGIO

Articolo fornito assemblato



MATERIALE

- Polipropilene (PP)
- Plastica riciclata
- Versione standard con area etichette liscia



COLORI

- Colori standard "M" & "L": nero, rosso, blu, grigio-argento e trasparente
- Colori standard "S": trasparente
- Chiusure in nero, blu, rosso, grigio-argento o trasparenti
- Vi preghiamo di inoltrare una richiesta per altri colori



ACCESSORI

- Inviare richiesta per inserti di schiuma personalizzati

PROFONDITÀ



18 - 132 mm

DIMENSIONE

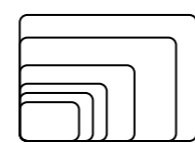

180 - 421 mm

COLORI STANDARD



Gamma di prodotti

RoseCase ErgoLine

Articolo	Larghezza esterna	Altezza esterna	Profondità esterna	Larghezza interna	Altezza interna	Profondità interna	Q.tà
RCEL 125 S	197mm	167mm	23mm	180mm	125mm	18mm	45
RCEL 125 SM	197mm	167mm	35mm	180mm	125mm	30mm	30
RCEL 125 M	197mm	167mm	47mm	180mm	125mm	42mm	22
RCEL 155 S	244mm	207mm	29mm	225mm	155mm	23mm	30
RCEL 155 SM	244mm	207mm	44mm	225mm	155mm	38mm	20
RCEL 155 M	244mm	207mm	59mm	225mm	155mm	53mm	15
RCEL 175 S	275mm	231mm	31mm	255mm	175mm	26mm	30
RCEL 175 SM	275mm	231mm	48mm	255mm	175mm	43mm	20
RCEL 175 M	275mm	231mm	65mm	255mm	175mm	60mm	15
RCEL 195 S	307mm	260mm	35mm	284mm	195mm	30mm	40
RCEL 195 SM	307mm	260mm	55mm	284mm	195mm	48mm	25
RCEL 195 M	307mm	260mm	74mm	284mm	195mm	66mm	18
RCEL 220 S	346mm	292mm	39mm	320mm	220mm	34mm	28
RCEL 220 SM	346mm	292mm	62mm	320mm	220mm	56mm	18
RCEL 220 M	346mm	292mm	84mm	320mm	220mm	78mm	13
RCEL 250 M	393mm	331mm	95mm	365mm	250mm	90mm	8
RCEL 290 M	456mm	384mm	110mm	421mm	290mm	100mm	5
RCEL 290 ML	456mm	384mm	127mm	421mm	290mm	116mm	4
RCEL 290 L	456mm	384mm	144mm	421mm	290mm	132mm	4

La prima lettera indica il coperchio, la seconda la base: per esempio SM= dimensione del coperchio S e della base M

Inserti in schiuma per RoseCase ErgoLine

Articolo	Adatto per	Altezza	Q.tà	Articolo	Adatto per	Altezza	Q.tà
SE Burl RCEL 125/10	RCEL 125	10mm	1	SE flat foam RCEL 125/10	RCEL 125	10mm	1
SE Burl RCEL 125/15	RCEL 125	15mm	1	SE flat foam RCEL 125/15	RCEL 125	15mm	1
SE Burl RCEL 125/20	RCEL 125	20mm	1	SE flat foam RCEL 125/20	RCEL 125	20mm	1
SE Burl RCEL 155/10	RCEL 155	10mm	1	SE flat foam RCEL 155/10	RCEL 155	10mm	1
SE Burl RCEL 155/15	RCEL 155	15mm	1	SE flat foam RCEL 155/15	RCEL 155	15mm	1
SE Burl RCEL 155/20	RCEL 155	20mm	1	SE flat foam RCEL 155/20	RCEL 155	20mm	1
SE Burl RCEL 155/25	RCEL 155	25mm	1	SE flat foam RCEL 155/25	RCEL 155	25mm	1
SE Burl RCEL 175/10	RCEL 175	10mm	1	SE flat foam RCEL 175/10	RCEL 175	10mm	1
SE Burl RCEL 175/15	RCEL 175	15mm	1	SE flat foam RCEL 175/15	RCEL 175	15mm	1
SE Burl RCEL 175/25	RCEL 175	25mm	1	SE flat foam RCEL 175/30	RCEL 175	30mm	1
SE Burl RCEL 175/30	RCEL 175	30mm	1	SE flat foam RCEL 195/15	RCEL 195	15mm	1
SE Burl RCEL 195/15	RCEL 195	15mm	1	SE flat foam RCEL 195/20	RCEL 195	20mm	1
SE Burl RCEL 195/30	RCEL 195	30mm	1	SE flat foam RCEL 195/30	RCEL 195	30mm	1
SE Burl RCEL 195/35	RCEL 195	35mm	1	SE flat foam RCEL 195/35	RCEL 195	35mm	1
SE Burl RCEL 220/15	RCEL 220	15mm	1	SE flat foam RCEL 220/15	RCEL 220	15mm	1
SE Burl RCEL 220/20	RCEL 220	20mm	1	SE flat foam RCEL 220/25	RCEL 220	25mm	1
SE Burl RCEL 220/30	RCEL 220	30mm	1	SE flat foam RCEL 220/35	RCEL 220	35mm	1
SE Burl RCEL 220/35	RCEL 220	35mm	1	SE flat foam RCEL 220/40	RCEL 220	40mm	1
SE Burl RCEL 220/40	RCEL 220	40mm	1	SE flat foam RCEL 250/25	RCEL 250	25mm	1
SE Burl RCEL 250/40	RCEL 250	40mm	1	SE flat foam RCEL 250/45	RCEL 250	45mm	1
SE Burl RCEL 250/50	RCEL 250	50mm	1	SE flat foam RCEL 290/50	RCEL 290	50mm	1
SE Burl RCEL 290/40	RCEL 290	40mm	1	SE flat foam RCEL 290/65	RCEL 290	65mm	1
SE Burl RCEL 290/50	RCEL 290	50mm	1	SE flat foam RCEL 290/25	RCEL 290 L	25mm	1
SE Burl RCEL 290/60	RCEL 290	60mm	1	SE flat foam RCEL 290/25	RCEL 290 M	25mm	1

RESISTENTI.
ANTIPOLVERE.
IMPERMEABILI.
AFFIDABILI.

Rose Case ProSecure

Le valigie ed i contenitori adatti ad un utilizzo dove è richiesta un'eccezionale resistenza agli urti e agli agenti atmosferici

- robuste grazie ad una parete di elevato spessore
- la guarnizione nel coperchio fornisce una protezione affidabile contro polvere e acqua
- tenuta certificata IP67 (ad eccezione del modello RCPS 350 TR, 350 TR-R, 350 TR-P, 350 TR-W)
- valvola di compensazione automatica della pressione ambiente
- chiusure di sicurezza a scatto per una facile apertura
- predisposta per chiusura con lucchetto
- cerniera unica lungo tutto il profilo della valigia
- perni in nylon senza problemi di corrosione
- maniglia morbida, per migliorare la presa ed il comfort
- predisposta per cintura a tracolla (RCPS 290/1, 350, 350 TR)
- ampia gamma di modelli dotati di ruote e maniglie telescopiche
- eccellente per l'impilaggio e lo stoccaggio
- etichettabile
- coperchio serigrafabile



IMBALLAGGIO
Articolo fornito assemblato



MATERIALE
- Valigia e maniglia: polipropilene (PP)
- Chiusure: nylon
- Guarnizione: polimero



COLORI
- Nero, trasparente, arancione, verde



ACCESSORI
- Ruote, maniglia estendibile, tracolla e coperchio con scomparti

PROFONDITÀ



DIMENSIONE

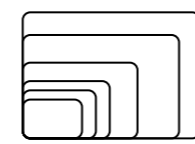

COLORI STANDARD



Gamma di prodotti

Articolo	Descrizione	con ruote	con maniglia estraibile	Schiuma nella base	Schiuma nel coperchio	Dimensione interna L x A x P	Q.tà
RCPS 82						157x82x41	12
RCPS 82/2	4 scomparti longitudinali					157x82x41	12
F-RCPS 82-R				schiuma cubettata	schiuma ondulata	157x82x41	12
F-RCPS 82-N				schiuma ondulata	schiuma ondulata	157x82x41	12
RCPS 140						212x140x47	12
RCPS 140/2	3-15 scomparti					212x140x47	12
F-RCPS 140-R				schiuma cubettata	schiuma ondulata	212x140x47	12
F-RCPS 140-N				schiuma ondulata	schiuma ondulata	212x140x47	12
RCPS 180						235x180x106	4
F-RCPS 180-R				schiuma cubettata	schiuma ondulata	235x180x106	4
RCPS 180 L						235x180x156	4
F-RCPS 180 L-R				schiuma cubettata	schiuma ondulata	235x180x156	4
RCPS 195						316x195x53	6
RCPS 195/2	3-15 scomparti					316x195x53	6
F-RCPS 195-R				schiuma cubettata	schiuma ondulata	316x195x53	6
F-RCPS 195-N				schiuma ondulata	schiuma ondulata	316x195x53	6
RCPS 195 L						316x195x81	4
RCPS 195/2 L	3 scomparti trasversali					316x195x81	4
F-RCPS 195 L-R				schiuma cubettata	schiuma ondulata	316x195x81	4
RCPS 225						300x225x132	4
F-RCPS 225-R				schiuma cubettata	schiuma ondulata	300x225x132	4
RCPS 230						400x230x260	2
F-RCPS 230-R				schiuma cubettata	schiuma ondulata	400x230x260	2
RCPS 270/1						380 x 270 x 115	2
F-RCPS 270/1-R				schiuma cubettata	schiuma ondulata	380 x 270 x 115	2
RCPS 270/2						380 x 270 x 160	2
F-RCPS 270/2-R				schiuma cubettata	schiuma ondulata	380 x 270 x 160	2
RCPS 290/1						426x290x159	2
F-RCPS 290/1-R				schiuma cubettata	schiuma ondulata	426x290x159	2
RCPS 290/1-P	con setti di separazione					426x290x159	2
RCPS 290/1-W	con tasche portautensili					426x290x159	2
RCPS 335/1						465x335x125	1
F-RCPS 335/1-R				schiuma cubettata	schiuma ondulata	465x335x125	1
RCPS 335/2						465x335x220	1
F-RCPS 335/2-R				schiuma cubettata	schiuma ondulata	465x335x220	1
RCPS 335/2 TR		x	x			465x335x220	1
F-RCPS 335/2 TR-R		x	x	schiuma cubettata	schiuma ondulata	465x335x220	1
RCPS 350						500x350x194	1
F-RCPS 350-R				schiuma cubettata	schiuma ondulata	500x350x194	1
RCPS 350-P	con setti di separazione					500x350x194	1
RCPS 350-W	con tasche portautensili					500x350x194	1
RCPS 350 TR		x	x			500x350x194	1
F-RCPS 350 TR-R		x	x	schiuma cubettata	schiuma ondulata	500x350x194	1
RCPS 350 TR-R	con setti di separazione	x	x			500x350x194	1

Gamma di prodotti

Articolo	Descrizione	con ruote	con maniglia estraibile	Schiuma nella base	Schiuma nel coperchio	Dimensione interna L x A x P	Q.tà
RCPS 350 TR-W	con tasche portautensili	x	x			500x350x194	1
RCPS 350 L						500x350x280	1
F-RCPS 350 L-R				schiuma cubettata	schiuma ondulata	500x350x280	1
RCPS 350 L TR		x	x			500x350x280	1
F-RCPS 350 L TR-R		x	x	schiuma cubettata	schiuma ondulata	500x350x280	1
RCPS 290/2						520x290x200	1
F-RCPS 290/2-R				schiuma cubettata	schiuma ondulata	520x290x200	1
RCPS 290/2 TR		x	x			520x290x200	1
F-RCPS 290/2 TR-R		x	x	schiuma cubettata	schiuma ondulata	520x290x200	1
RCPS 405						538x405x190	1
F-RCPS 405-R				schiuma cubettata	schiuma ondulata	538x405x190	1
RCPS 405 TR		x	x			538x405x190	1
F-RCPS 405 TR-R		x	x	schiuma cubettata	schiuma ondulata	538x405x190	1
RCPS 405 L						538x405x245	1
F-RCPS 405 L-R				schiuma cubettata	schiuma ondulata	538x405x245	1
RCPS 405 L-TR		x	x			538x405x245	1
F-RCPS 405 L TR-R		x	x	schiuma cubettata	schiuma ondulata	538x405x245	1
RCPS 615						615x615x360	1
F-RCPS 615-R				schiuma cubettata	schiuma ondulata	615x615x360	1
RCPS 615 TR		x	x			615x615x360	1
F-RCPS 615 TR-R		x	x	schiuma cubettata	schiuma ondulata	615x615x360	1
RCPS 460		x				620x460x250	1
F-RCPS 460-R		x		schiuma cubettata	schiuma ondulata	620x460x250	1
RCPS 460 TR		x	x			620x460x250	1
F-RCPS 460 TR-R		x	x	schiuma cubettata	schiuma ondulata	620x460x250	1
RCPS 460 L		x				620x460x340	1
F-RCPS 460 L-R		x		schiuma cubettata	schiuma ondulata	620x460x340	1
RCPS 460 L-TR		x	x			620x460x340	1
F-RCPS 460 L TR-R		x	x	schiuma cubettata	schiuma ondulata	620x460x340	1
RCPS 480		x				750x480x280	1
F-RCPS 480-R		x		schiuma cubettata	schiuma ondulata	750x480x280	1
RCPS 480 L		x				750x480x400	1
F-RCPS 480 L-R		x		schiuma cubettata	schiuma ondulata	750x480x400	1
RCPS 370						800x370x140	1
F-RCPS 370-R				schiuma cubettata	schiuma ondulata	800x370x140	1
F-RCPS 370-N		x		schiuma ondulata	schiuma ondulata	800x370x140	1
RCPS 600		x				820x600x450	1
F-RCPS 600-R		x		schiuma cubettata	schiuma ondulata	820x600x450	1
RCPS 370 L		x				1100x370x140	1
F-RCPS 370 L-R		x		schiuma cubettata	schiuma ondulata	1100x370x140	1
F-RCPS 370 L-N		x		schiuma ondulata	schiuma ondulata	1100x370x140	1

Accessori

Articolo	Descrizione	Adatto per	Larghezza esterna	Altezza esterna	Profondità esterna	Q.tà
RCPS 1000	ruote+maniglia estraibile	RCPS 290/2	530mm	170mm	20mm	1
RCPS 1001	ruote+maniglia estraibile	RCPS 405, 405L	530mm	170mm	20mm	1
RCPS 1002	maniglia estraibile	RCPS 460, 460L	580mm	170mm	20mm	1
RCPS 1003	set di ruote	RCPS 290/2, 405, 405L				1
RCPS 1004	Tracolla	RCPS 290/1, 350, 350 TR	1500mm	30mm	1mm	1
RCPS 1005	Tasca multiuso per coperchio	RCPS 290/1	410mm	270mm	60mm	1
RCPS 1006	Tasca multiuso per coperchio	RCPS 350, 350 TR	475mm	330mm	60mm	1



IMBALLAGGIO
Articolo fornito assemblato



MATERIALE
- Valigia e maniglia: polipropilene (PP)
- Chiusure: nylon
- Guarnizione: polimero



COLORI
- Nero, trasparente, arancione, verde



ACCESSORI
- Ruote, maniglia estraibile, tracolla e tasca multiuso per coperchio

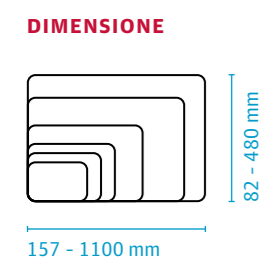

COLORI STANDARD





RoseCaseProTec

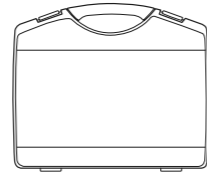

Tecnologicamente perfette – design esclusivo e protezione del prodotto assicurata!

- su richiesta è possibile ordinare il coperchio trasparente per avere una visibilità perfetta del prodotto confezionato
- area per etichettatura liscia o satinata
- robusta, con chiusure che permettono l'apertura a 180 gradi
- cerniere a scomparsa, robusti piedini integrati
- adattabile al settore o al prodotto specifico tramite numerose combinazioni di colori e varie possibilità di personalizzazioni degli interni – inserendo per esempio una schiuma ondulata, liscia o realizzata su misura
- i gusci delle valigette possono essere personalizzati con la stampa del marchio/logo (a secondo delle esigenze)
- si prestano ad un riutilizzo successivo; eccellente per l'impilaggio e lo stoccaggio



Tutto in una valigetta: massima sicurezza e presentazione accattivante dei prodotti



IMBALLAGGIO

Articolo fornito assemblato



MATERIALE

- Polipropilene (PP)
- Plastica riciclata
- Versione standard con area per etichette liscia



COLORI

- Colori standard: coperchio/base in nero e trasparente; chiusure in nero e rosso
- RC-PT 105: coperchio con chiusure integrate; il colore delle chiusure corrisponde necessariamente al colore del coperchio
- Vi preghiamo di inoltrare una richiesta per altri colori



ACCESSORI

- Inviare richiesta per inserti di schiuma personalizzati

PROFONDITÀ

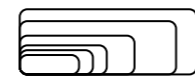

35 - 156 mm

DIMENSIONE

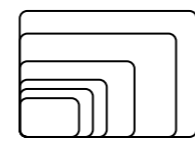

175 - 434 mm

COLORI STANDARD



Gamma di prodotti

RoseCase ProTec

Articolo	Larghezza esterna	Altezza esterna	Profondità esterna	Larghezza interna	Altezza interna	Profondità interna	Q.tà
RCPT 105 M	187mm	143mm	42mm	175mm	105mm	35mm	28
RCPT 136 M	240mm	183mm	48mm	228mm	136mm	42mm	24
RCPT 161 L	262mm	210mm	72mm	244mm	161mm	66mm	10
RCPT 175 M	275mm	225mm	84mm	261mm	175mm	77mm	9
RCPT 222 S	338mm	273mm	84mm	326mm	222mm	77mm	12
RCPT 222 SM	338mm	273mm	123mm	326mm	222mm	116mm	8
RCPT 222 M	338mm	273mm	163mm	326mm	222mm	156mm	6
RCPT 237 M	395mm	295mm	107mm	382mm	237mm	100mm	5
RCPT 296 M	456mm	357mm	140mm	434mm	296mm	132mm	4

Inserti in schiuma per RoseCase ProTec

Articolo	Forma	Adatto per	Altezza esterna	Q.tà
SE Burl RCPT 105/10	schiuma ondulata	RCPT 105	10mm	1
SE Burl RCPT 105/15	schiuma ondulata	RCPT 105	15mm	1
SE Burl RCPT 105/20	schiuma ondulata	RCPT 105	20mm	1
SE Burl RCPT 136/20	schiuma ondulata	RCPT 136	20mm	1
SE Burl RCPT 161/30	schiuma ondulata	RCPT 161	30mm	1
SE Burl RCPT 175/35	schiuma ondulata	RCPT 175	35mm	1
SE Burl RCPT 175/40	schiuma ondulata	RCPT 175	40mm	1
SE Burl RCPT 222/25	schiuma ondulata	RCPT 222	25mm	1
SE Burl RCPT 222/35	schiuma ondulata	RCPT 222	35mm	1
SE Burl RCPT 222/40	schiuma ondulata	RCPT 222	40mm	1
SE Burl RCPT 222/50	schiuma ondulata	RCPT 222	50mm	1
SE Burl RCPT 222/60	schiuma ondulata	RCPT 222	50mm	1
SE Burl RCPT 237/50	schiuma ondulata	RCPT 237	50mm	1
SE Burl RCPT 296/25	schiuma ondulata	RCPT 296	25mm	1
SE Burl RCPT 296/40	schiuma ondulata	RCPT 296	40mm	1
SE Burl RCPT 296/60	schiuma ondulata	RCPT 296	60mm	1
SE Flat foam RCPT 105/10	schiuma piana	RCPT 105	10mm	1
SE Flat foam RCPT 105/20	schiuma piana	RCPT 105	20mm	1
SE Flat foam RCPT 136/15	schiuma piana	RCPT 136	15mm	1
SE Flat foam RCPT 136/20	schiuma piana	RCPT 136	20mm	1
SE Flat foam RCPT 161/15	schiuma piana	RCPT 161	15mm	1
SE Flat foam RCPT 161/30	schiuma piana	RCPT 161	30mm	1
SE Flat foam RCPT 175/25	schiuma piana	RCPT 175	25mm	1
SE Flat foam RCPT 175/35	schiuma piana	RCPT 175	35mm	1
SE Flat foam RCPT 222/20	schiuma piana	RCPT 222	20mm	1
SE Flat foam RCPT 222/35	schiuma piana	RCPT 222	35mm	1
SE Flat foam RCPT 222/50	schiuma piana	RCPT 222	50mm	1
SE Flat foam RCPT 222/75	schiuma piana	RCPT 222	75mm	1
SE Flat foam RCPT 237/35	schiuma piana	RCPT 237	35mm	1
SE Flat foam RCPT 237/50	schiuma piana	RCPT 237	50mm	1
SE Flat foam RCPT 296/25	schiuma piana	RCPT 296	25mm	1
SE Flat foam RCPT 296/40	schiuma piana	RCPT 296	40mm	1
SE Flat foam RCPT 296/60	schiuma piana	RCPT 296	60mm	1



RoseCase RCB + RCS

Due valigette per uso universale: quella profonda, ultra-stabile in formato XXL –RoseCase RCB– e quella leggera RoseCase RCS con maniglia richiudibile, ideale per un minore ingombro

RoseCase RCB 1

- la versione XXL con più spazio
- valigetta estremamente robusta dalle doppie pareti, prodotta dallo stampaggio ad aria
- sistema a cerniere e bloccaggio robusto



RoseCase RCS 2

- innumerevoli applicazioni
- con maniglia pieghevole funzionale
- leggera ma estremamente robusta



IMBALLAGGIO

Articolo fornito assemblato



MATERIALE

- RoseCase RCB**
 - Polietilene (PE)
- RoseCase RCS**
 - Polipropilene (PP)
 - Plastica riciclata



COLORI

- RoseCase RCB**
 - Disponibile in vari colori standard – inviare una richiesta
- RoseCase RCS**
 - I colori standard sono nero, rosso, blu e trasparente

PROFONDITÀ

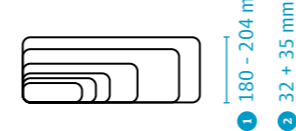

DIMENSIONE

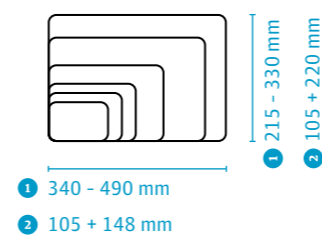

COLORI STANDARD



Gamma di prodotti

1 RoseCase RCB

Articolo	Larghezza esterna	Altezza esterna	Profondità esterna	Larghezza interna	Altezza interna	Profondità interna	Q.tà
RCB 01	400mm	325mm	200mm	340mm	215mm	180mm	1
RCB 02	480mm	390mm	200mm	410mm	270mm	180mm	1
RCB 03	560mm	450mm	220mm	490mm	330mm	200mm	1
RCB 04	490mm	400mm	235mm	410mm	280mm	204mm	1

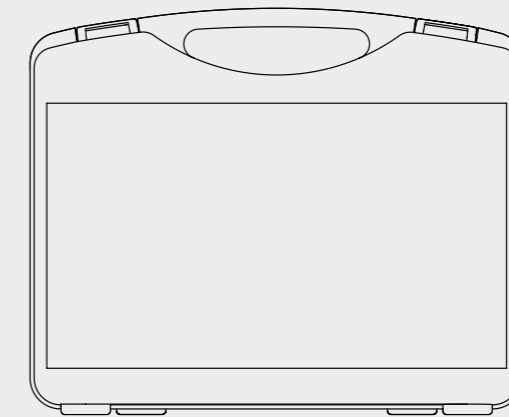

2 RoseCase RCS

Articolo	Larghezza esterna	Altezza esterna	Profondità esterna	Larghezza interna	Altezza interna	Profondità interna	Q.tà
RCS 1136 K	155mm	133mm	36mm	148mm	105mm	32mm	134
RCS 1240 K	113mm	249mm	40mm	105mm	220mm	35mm	84

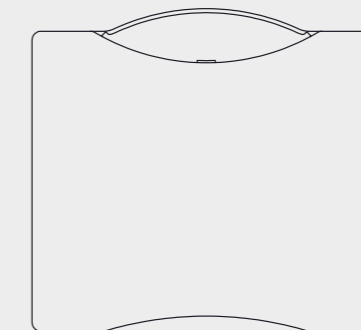

Profonde e robuste o piatte e particolarmente leggere! Ecco le valigette per tutte le necessità.

Sono poche le cose per cui queste geniali valigette non sono fatte

RoseCassette

Scatola ergonomica di plastica per assortimento con inserti rimovibili. Ideale per punte da trapano, viti e piccole parti

- visibilità dei prodotti ottimale attraverso il coperchio trasparente
- impugnatura girevole a 90°, maniglia retraibile, chiusura di sicurezza che impedisce l'apertura accidentale
- estremamente adattabile a specifiche esigenze di mercato o di prodotto grazie a varie combinazioni di colori e varie opzioni di interni personalizzati, tra cui inserti in schiuma ondulata, piana, fustellata o termoformati
- eccellente possibilità di stampa ed etichettatura, le informazioni sul prodotto possono essere stampate a vista sul coperchio della cassetta
- applicazioni universali
- eccellente per l'impilaggio e lo stoccaggio
- facilmente riutilizzabile per altri scopi



La valigetta portaminuteria con coperchio in plastica trasparente è ideale per punte, viti e minuteria e consente di avere sempre una panoramica completa del materiale a disposizione



IMBALLAGGIO

Articolo fornito assemblato



MATERIALE

- Cassetta: Polistirolo (PS) / ABS
- Chiusure: Polipropilene (PP)
- Maniglia: Polietilene (PE)
- Inserto termoformato: Polistirolo (PS)



COLORI

- Base nera, coperchio trasparente, chiusure e maniglia rosse
- Colori e combinazioni di colori disponibili su richiesta



ACCESSORI

- StorePack (vedi a pagina 164)

PROFONDITÀ

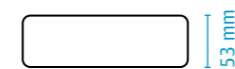

DIMENSIONE

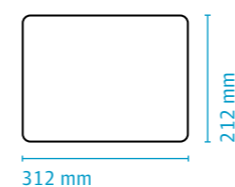

COLORI STANDARD



Gamma di prodotti

RoseCassette

Articolo	Larghezza esterna	Altezza esterna	Profondità esterna	Larghezza interna	Altezza interna	Profondità interna	Q.tà
CR 212/02 K 006	326mm	241mm	57mm	312mm	212mm	53mm	11

Inserti per RoseCassette

Articolo	Descrizione	Adatto per	Nr. di scomparti	Dimensione cella	Q.tà
INS CR 212/1 BAS	base termoformata	Punte HSS, 170 pz./∅ 1-10x0.5mm	0		50
INS CR 212/1 COV	coperchio termoformato	Punte HSS, 170 pz.	0		300
INS CR 212/2 BAS	inserto termoformato	Per applicazioni universali	4	136X86X49	28
INS CR 212/3 BAS	inserto termoformato	Per applicazioni universali	8	61X86X49	28
INS CR 212/4 BAS	inserto termoformato	Per applicazioni universali	12	61X53X49	28
INS CR 212/5 BAS	inserto termoformato	Per applicazioni universali	16	61X38X49	28
INS CR 212/6 BAS	inserto termoformato	Per applicazioni universali	18	53X38X49	28
INS CR 212/7 BAS	inserto termoformato	Per applicazioni universali	24	38X38X49	28

UniCase

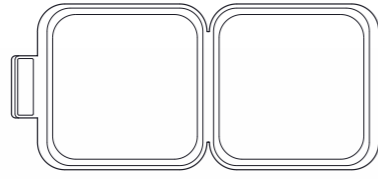

Valigette di plastica con un robusto design a doppia parete. Ideale per utensili e parti speciali di alta qualità

- per il design interno è possibile inserire della spugna ondulata, piatta o tagliata su misura, il tutto secondo le richieste del cliente
- versione semplice – senza scomparti
- è possibile avere una versione con perno centrale
- il design a doppia parete offre una protezione ottimale al contenuto



IMBALLAGGIO
Articolo fornito assemblato



MATERIALE
- Polietilene (PE)



COLORI
- In nero senza scomparti o in vari colori standard



ACCESSORI
- Schiume
(vedi a pagina 180)

PROFONDITÀ

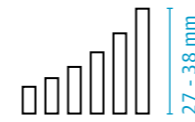

DIMENSIONE

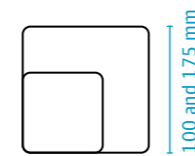

COLORI STANDARD



Gamma di prodotti

Articolo	Descrizione	Larghezza interna	Altezza interna	Profondità interna	Q.tà
UC 100x27/3	con perno centrale Ø 22 tasca	100mm	100mm	27mm	64
UC 100x32/1	non ci sono scomparti	100mm	100mm	32mm	51
UC 100x32/2	con perno centrale Ø 22	100mm	100mm	32mm	51
UC 100x32/4	con perno centrale Ø 25.4	100mm	100mm	32mm	51
UC 175x35/3	con perno centrale Ø 22 tasca	175mm	175mm	35mm	36
UC 175x38/1	non ci sono scomparti	175mm	175mm	38mm	36
UC 175x38/2	con perno centrale Ø 22	175mm	175mm	38mm	36
UC 175x38/4	con perno centrale Ø 29.5	175mm	175mm	38mm	36
UC 175x38/5	con perno centrale Ø 49.5	175mm	175mm	38mm	36

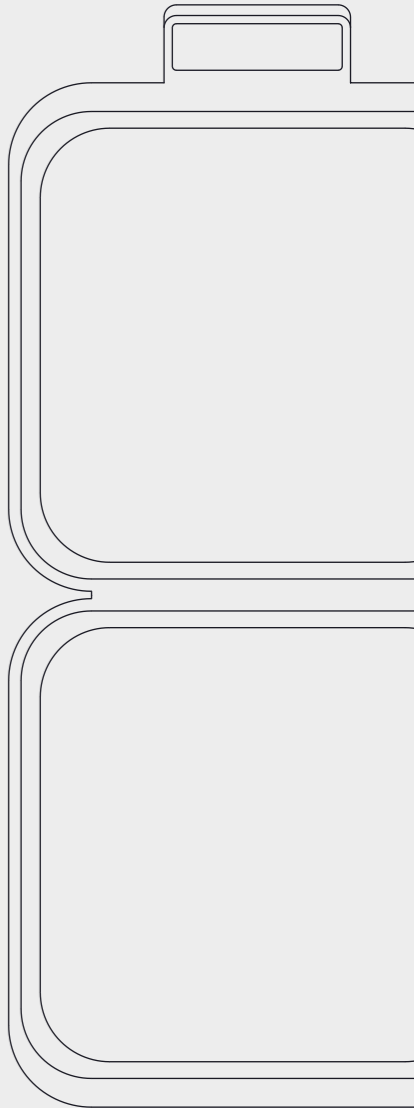

La sicurezza innanzitutto: la valigetta in plastica a doppia parete è la protezione perfetta per utensili e pezzi speciali di alta qualità

Cassette in plastica

Cassette stilose, sicure e solide.

Quando si tratta di imballare set di punte in modo sicuro e vantaggioso, con rose plastic siete in buone mani. Noi disponiamo infatti di un'ampia gamma standard di cassette in plastica idonee per molti dei più comuni set di punte.



GripBox

...tiene il vostro set di utensili ben saldo! Cassette in plastica per set di punte
Per i dettagli vedi pag. 150



FACassette

Cassette in plastica per set di punte di ogni tipo (punte HSS, punte da muro, punte a percussione, punte per legno ecc.)
Per i dettagli vedi pag. 140

RoseBox

Cassette in plastica di alta qualità, dal design moderno. È ideale per i set di punte di tutti i tipi, nonché per utensili di precisione e utensili a stelo, inserti per utensili speciali e parti di ricambio
Per i dettagli vedi pag. 152

FA Cassette

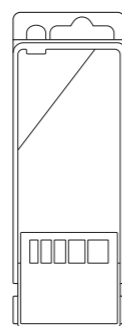

Cassette di plastica per tutti i tipi di punte da trapano (HSS/muratura/percussione/legno ecc.)

- cassetta composta da coperchio, base, inserto e perno di sicurezza
- coperchio traslucido con cerniere
- chiusura di sicurezza anti-furto con perno di sicurezza
- è possibile stampare sul coperchio, sull'inserto e sulla parte posteriore



IMBALLAGGIO

Cassetta completamente montata; chiusura di sicurezza confezionata separatamente in sacchetti di plastica



MATERIALE

- Polistirolo (PS)



COLORI

- Coperchi traslucidi; base, inserto e perno di sicurezza colorati

DIMENSIONE

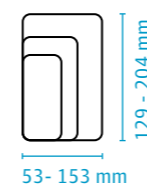

COLORI STANDARD



Gamma di prodotti

Articolo	Adatto per	Nr.	Composizione del set	Lunghezza esterna	Larghezza esterna	Profondità esterna	Q.tà esterna
FA 01-314	Punte HSS	6	2/3/4/5/6/8mm	159mm	53mm	17mm	210
FA 01-318	Punte da muratura	5	3/4/5/6/8mm	159mm	53mm	17mm	210
FA 01-320	Punte da muratura	4	4/5/6/7mm	159mm	53mm	17mm	210
FA 01-323	Punte da muratura	5	5/6/7/8/10mm	159mm	53mm	17mm	210
FA 01-325	Punte da muratura	4	4/5/6/8mm	159mm	53mm	17mm	210
FA 01-326	Punte da muratura	5	4/5/6/7/8mm	159mm	53mm	17mm	210
FA 01-327	Punte da muratura	5	4/5/6/8/10mm	159mm	53mm	17mm	210
FA 01-328	Punte da muratura	4	5/6/8/10mm	159mm	53mm	17mm	210
FA 01-334	Punte da legno	5	4/5/6/8/10mm	159mm	53mm	17mm	210
FA 01-340	Punte da muratura	4	5/7/8/10mm	159mm	53mm	17mm	210
FA 01-345	Punte SDS	4	5/7/8/10mm	159mm	53mm	17mm	210
FA 01-348	Punte SDS	3	5/6/8x110mm	159mm	53mm	17mm	210
FA 01-349	Punte SDS	3	6/8/10x110mm	159mm	53mm	17mm	210
FA 01-354	Punte da muratura	5	5/6/7/8/10mm	159mm	53mm	17mm	210
FA 01-355	Punte da muratura	4	5/6/8/10mm	159mm	53mm	17mm	210
FA 01-358	Punte SDS	4	5/6/8/10x110mm	159mm	53mm	17mm	210
FA 01-380	Punte da muratura	5	5/32-3/16-1/4-5/16-3/8"	159mm	53mm	17mm	210
FA 01-395	Punte HSS	5	4/5/6/8/10mm	159mm	53mm	17mm	210
FA 01-396	Punte da muratura	5	1/8-3/16-1/4-5/16-3/8"	159mm	53mm	17mm	210
FA 01-398	Punte HSS	6	3/32-1/8-5/32-3/16-1/4-5/16"	159mm	53mm	17mm	210
FA 01-439	Punte da muratura	4	5/6/6/8mm	159mm	53mm	17mm	210
FA 01-470	Punte da legno	5	3/5/6/9/10mm	159mm	53mm	17mm	210
FA 01-480	Punte da muratura	5	3.5/4/4.8/6/6.4mm	159mm	53mm	17mm	210
FA 01-481	Punte da muratura	5	3.5/4/4.8/6/6.4mm	159mm	53mm	17mm	210
FA 01-526	Punte HSS	5	4/5/6/7/8mm	159mm	53mm	17mm	210
FA 01-527	Punte da muratura	5	4/5/6/8/10mm, senza fermo di lunghezza	159mm	53mm	17mm	210
FA 01-605	Punte da muratura	5	4/5/6/8/10mm	159mm	53mm	17mm	210
FA 01-606	Punte HSS	5	2/3/4/5/6mm	159mm	53mm	17mm	210
FA 01-703	Cacciavite	5	No. 3-8	159mm	53mm	17mm	210
FA 01-747	Punte da legno	5	1/8-3/16-1/4-5/16-3/8"	159mm	53mm	17mm	210
FA 01-793	Punte HSS	5	4/5/6/8/10mm	159mm	53mm	17mm	210
FA 01-797	Punte HSS	6	2/3/4/5/6mm + 1 center punch	159mm	53mm	17mm	210
FA 01-816	Punte da muratura	5	5/6/6/8/10mm	159mm	53mm	17mm	210
FA 01-835	Punte da muratura	4	4/6/8/10mm	159mm	53mm	17mm	210
FA 01-843	Lame per seghetti	5		159mm	53mm	17mm	210
FA 01-844	Lame per seghetti	6		159mm	53mm	17mm	210
FA 01-846	Lame per seghetti	5	max. 125mm + 1 drill max. Ø8mm	159mm	53mm	17mm	210
FA 01-852	Punte da muratura	5	5/5.5/6/6.5/7mm	159mm	53mm	17mm	210
FA 01-853	Punte da muratura	5	4/5/5.5/6.5/7mm	159mm	53mm	17mm	210
FA 01-866	Punte da muratura	4	5.5/6/8/10mm	159mm	53mm	17mm	210
FA 01-885	Cacciavite	5	No. 1-5	159mm	53mm	17mm	210
FA 01-894	Lame per seghetti	6	2xmetall + 4xwood B&D-shank	159mm	53mm	17mm	210
FA 01-896	Lame per seghetti	6	2xmetall + 4xwood Bosch-shank	159mm	53mm	17mm	210
FA 01-938	Punte da legno	5	3/4/5/6/8mm	159mm	53mm	17mm	210
FA 02-312	Punte HSS	10	1.0-10.0x1.0mm	159mm	99mm	17mm	130
FA 02-313	Punte HSS	13	2.0-8.0x0.5mm	159mm	99mm	17mm	130
FA 02-319	Punte da muratura	8	3/4/5/6/7/8/9/10mm	159mm	99mm	17mm	130
FA 02-323	Punte da muratura / Punte da legno	9	3/4/4/5/5/6/6/8/8mm	159mm	99mm	17mm	130
FA 02-329	Punte HSS / Punte da muratura	9	3/4/5/6/8mm + 4/5/6/8mm	159mm	99mm	17mm	130



Si può chiedere di più? Grazie alla chiusura affidabile con spina di sicurezza, i set di punte godono di protezione ottimale

Gamma di prodotti



IMBALLAGGIO

Cassetta completamente montata;
chiusura di sicurezza confezionata
separatamente in sacchetti di plastica



MATERIALE

- Polistirolo (PS)



COLORI

- Coperchio in clear;
base, inserto e perno
di sicurezza colorati

DIMENSIONE

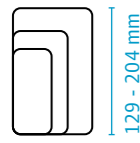

53- 153 mm

COLORI STANDARD



Articolo	Adatto per	Nr.	Indice della forma	Lunghezza esterna	Larghezza esterna	Profondità esterna	Q.tà
FA 02-330	HSS/muratura	8	4/5/6/8mm + 4/5/6/8mm	159mm	99mm	17mm	130
FA 02-331	HSS/muratura/legno	9	4/6/8+4/6/8+4/6/8mm	159mm	99mm	17mm	130
FA 02-332	HSS/muratura/legno	9	5/6/8+5/6/8+5/6/8mm	159mm	99mm	17mm	130
FA 02-333	Punte da legno	8	3/4/5/6/7/8/9/10mm	159mm	99mm	17mm	130
FA 02-338	Punte da legno	7	3/4/5/6/8/10mm + countersink	159mm	99mm	17mm	130
FA 02-339	HSS/muratura/legno	9	3/4/5/5/5/6/6/8/8mm	159mm	99mm	17mm	130
FA 02-347	Punte da muratura	8	3/4/5/5.5/6/6.5/8/10mm	159mm	99mm	17mm	130
FA 02-351	Muratura/legno	9	3/4/4/5/5/6/7/8/8mm	159mm	99mm	17mm	130
FA 02-352	HSS/muratura	9	3/4/4/5/5/6/7/8/8mm	159mm	99mm	17mm	130
FA 02-353	HSS/muratura/legno	9	5/5/5/6/6/7/8/8/8mm	159mm	99mm	17mm	130
FA 02-359	Punte da muratura	7	3/4/5/6/8/9/10mm	159mm	99mm	17mm	130
FA 02-360	Punte da muratura	8	3/4/5/6/8/9/10/12mm	159mm	99mm	17mm	130
FA 02-361	Punte da muratura	7	4/5/6/7/8/9/10mm	159mm	99mm	17mm	130
FA 02-362	Punte da muratura	7	3/4/5/6/7/8/10mm	159mm	99mm	17mm	130
FA 02-363	Punte da muratura	8	3/4/5/6/6/8/8/10mm	159mm	99mm	17mm	130
FA 02-364	Punte da muratura	7	3/4/5/6/7/8/10mm	159mm	99mm	17mm	130
FA 02-366	Punte da muratura	8	4/5/5.5/6/6.5/7/8/10mm	159mm	99mm	17mm	130
FA 02-379	Punte da muratura	8	4/5/5.5/6/6.5/7/8/10mm	159mm	99mm	17mm	130
FA 02-391	Punte HSS	11	1/16"-3/8"x1/32"	159mm	99mm	17mm	130
FA 02-440	Punte da muratura	7	3/4/5/6/7/8/10mm	159mm	99mm	17mm	130
FA 02-604	Maschi a macchina	7	M3/M4/M5/M6/M8/M10/M12	159mm	99mm	17mm	130
FA 02-794	Punte HSS	8	3/4/5/6/7/8/9/10mm	159mm	99mm	17mm	130
FA 02-833	Punte da muratura	7	3/4/5/6/6/8/10mm	159mm	99mm	17mm	130
FA 02-868	Torx	8	9/10/15/20/25/27/30/40mm	159mm	99mm	17mm	130
FA 02-939	Punte da legno	7	3/4/5/6/7/8/10mm	159mm	99mm	17mm	130
FA 02-950	Lame per seghetti	10		159mm	99mm	17mm	130
FA 02-953	Lame per seghetti	10		159mm	99mm	17mm	130
FA 02-9953	Lame per seghetti	10		159mm	99mm	17mm	130
FA 03-335	Punte HSS	7	1.5/2/3/4/5/5.5/6mm	129mm	77mm	13mm	220
FA 03-336	Punte HSS	13	1.5-6.5x0.5mm + 3.3mm + 4.2mm	129mm	77mm	13mm	220
FA 03-337	Punte HSS	13	1.5-6.5x0.5mm + 3.2mm + 4.8mm	129mm	77mm	13mm	220
FA 03-392	Punte HSS	7	1/16-1/4"x1/32"	129mm	77mm	13mm	220
FA 03-393	Punte HSS	10	1/16-5/32x1/64+3/16-1/4"x1/32"	129mm	77mm	13mm	220
FA 03-394	Punte HSS	13	1/16"-1/4"x1/64"	129mm	77mm	13mm	220
FA 03-435	Punte HSS	10	1.5-6.0x0.5mm	129mm	77mm	13mm	220
FA 03-436	Punte HSS	10	1.5-3x0.5+3.2+3.5+4-5x0.5+6mm	129mm	77mm	13mm	220
FA 03-490	Punte HSS	7	2/2.5/3/4/5/6/6.5mm	129mm	77mm	13mm	220
FA 03-536	Punte HSS	13	1.5-6.5x0.5mm + 3.3mm + 4.2mm	129mm	77mm	13mm	220
FA 03-537	Punte HSS	13	1.5-6.5x0.5mm + 3.2mm + 4.8mm	129mm	77mm	13mm	220
FA 03-592	Punte HSS	7	1/16-1/4"x1/32"	129mm	77mm	13mm	220
FA 03-594	Punte HSS	13	1/16"-1/4"x1/64"	129mm	77mm	13mm	220
FA 03-954	Lame per seghetti	7		129mm	77mm	13mm	220
FA 03-956	Lame per seghetti	7	T-shank	129mm	77mm	13mm	220
FA 04-311	Punte HSS	19	1.0-10.0x0.5mm	159mm	153mm	17mm	80
FA 04-390	Punte HSS	21	1/16"-3/8"x1/64"	159mm	153mm	17mm	80
FA 04-799	HSS/muratura/legno	23	2-6/8+4-6/8/10+3-6/8/10+6 Bits	159mm	153mm	17mm	80
FA 04-915	HSS/muratura/legno	15	4/5/6/8/10mm	159mm	153mm	17mm	80
FA 04-8886	Punte HSS	20	1/16"-3/8"	159mm	153mm	17mm	80
FA 05-401	Punte SDS	5	5/5.5x110mm + 5.5/8/10x160mm	204mm	99mm	17mm	130

Gamma di prodotti



IMBALLAGGIO

Cassetta completamente montata;
chiusura di sicurezza confezionata
separatamente in sacchetti di plastica



MATERIALE

- Polistirolo (PS)



COLORI

- Coperchio in clear;
base, inserto e perno
di sicurezza colorati

DIMENSIONE

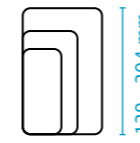

53- 153 mm

COLORI STANDARD



Articolo	Adatto per	Nr.	Indice della forma	Lunghezza esterna	Larghezza esterna	Profondità esterna	Q.tà
FA 05-402	Punte SDS	5	5/7x110mm + 7/8/10x160mm	204mm	99mm	17mm	130
FA 05-403	Punte SDS	5	5/5.5x110mm + 6/7/8x160mm	204mm	99mm	17mm	130
FA 05-404	Punte SDS	5	4.8/6.4/10.5 /12.5/14.3mm	204mm	99mm	17mm	130
FA 05-405	Punte SDS	5	5/6x110mm + 6/8/10x160mm	204mm	99mm	17mm	130
FA 05-407	Punte SDS	5	5/6x110mm + 8/10/12x160mm	204mm	99mm	17mm	130
FA 05-412	Punte SDS	6	5/6/8x110mm + 6/8/10x160mm	204mm	99mm	17mm	130
FA 05-415	Punte SDS	5	5/6/8x110mm + 6/8x160mm	204mm	99mm	17mm	130
FA 05-432	Punte da muratura	8	3/4/5/6/6/8/10/12mm	204mm	99mm	17mm	130
FA 05-434	Punte da muratura	7	4/5/6/7/8/10/12mm	204mm	99mm	17mm	130
FA 06-548	Punte SDS	4	5/6x110mm + 6/8x160mm	204mm	53mm	17mm	210
FA 06-558	Punte SDS	4	5/6x110mm + 8/10x160mm	204mm	53mm	17mm	210
FA 06-559	Punte SDS	4	5x110mm + 6/8/10x160mm	204mm	53mm	17mm	210
FA 06-568	Punte SDS	4	5/6/8/10x160mm	204mm	53mm	17mm	210
FA 06-569	Punte SDS	3	10.5/12.5/14.3x160mm	204mm	53mm	17mm	210
FA 06-570	Punte SDS	4	6/8/10/12x160mm	204mm	53mm	17mm	210
FA 06-571	Punte SDS	4	5.5/6/7/8x160mm	204mm	53mm	17mm	210
FA 07-300	Punte+Porta punte magnetico	16	15 punte + porta punte	160.5mm	68mm	17mm	180



FB Cassette

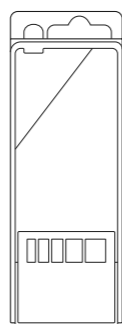

Cassette di plastica per tutti i tipi di punte da trapano (HSS/muratura/percussione/ legno ecc.)

- cassetta composta da coperchio, base, inserto e perno di sicurezza
- coperchio traslucido con cerniere
- chiusura di sicurezza anti-furto con perno di sicurezza
- è possibile stampare sul coperchio, sull'inserto e sulla parte posteriore



IMBALLAGGIO

Cassetta completamente montata, chiusura di sicurezza confezionata separatamente in sacchetti di plastica



MATERIALE

- Polistirolo (PS)



COLORI

- Coperchi trasparente traslucidi; base, inserto e spillo di sicurezza (perno di sicurezza) colorati

DIMENSIONE

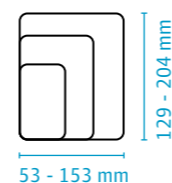

COLORI STANDARD



Gamma di prodotti

Articolo	Adatto per	Nr.	Indice della forma	Lunghezza esterna	Larghezza esterna	Profondità esterna	Q.tà
FB 01-314	Punte HSS	6	2/3/4/5/6/8mm	159mm	53mm	17mm	230
FB 01-316	Punte HSS	5	2/3/4/5/6mm (Crown Point)	159mm	53mm	17mm	230
FB 01-320	Punte da muratura	4	4/5/5.5/6.5mm	159mm	53mm	17mm	230
FB 01-321	Punte da muratura	4	4/5/6/7mm (SpearPoint)	159mm	53mm	17mm	230
FB 01-325	Punte da muratura	4	4/5/6/8mm (Point round)	159mm	53mm	17mm	230
FB 01-327	Punte da muratura	5	4/5/6/8/10mm	159mm	53mm	17mm	230
FB 01-328	Punte da muratura	4	5/6/8/10mm	159mm	53mm	17mm	230
FB 01-334	Punte da legno	5	4/5/6/8/10mm	159mm	53mm	17mm	230
FB 01-338	Punte da legno	5	4/5/6/8mm+Senker	159mm	53mm	17mm	230
FB 01-340	Punte di diamante	5	4/5/6/8/10mm	159mm	53mm	17mm	230
FB 01-395	Punte HSS	5	4/5/6/8/10mm	159mm	53mm	17mm	230
FB 01-397	Punte da muratura	4	4/5/6/8mm SpearPoint,Hex-Shank	159mm	53mm	17mm	230
FB 01-525	Punte da muratura	4	4/5/6/8mm	159mm	53mm	17mm	230
FB 01-804	Punte HSS	6	1/16"-5/16"	159mm	53mm	17mm	230
FB 01-938	Punte da legno	5	3/4/5/6/8mm	159mm	53mm	17mm	230
FB 02-312	Punte HSS	10	1.0-10.0x1.0mm	159mm	99mm	17mm	130
FB 02-313	Punte HSS	13	2.0-8.0x0.5mm	159mm	99mm	17mm	130
FB 02-319	Punte da muratura	8	3/4/5/6/7/8/9/10mm	159mm	99mm	17mm	130
FB 02-329	HSS/muratura	9	3/4/5/6/8mm+4/5/6/8mm	159mm	99mm	17mm	130
FB 02-330	HSS/muratura	8	4/5/6/8mm+4/5/6/8mm	159mm	99mm	17mm	130
FB 02-331	HSS/muratura/legno	9	4/6/8+4/6/8+4/6/8mm	159mm	99mm	17mm	130
FB 02-332	HSS/muratura/legno	9	5/6/8+5/6/8+5/6/8mm	159mm	99mm	17mm	130
FB 02-333	Punte da legno	8	3-10x1.0mm	159mm	99mm	17mm	130
FB 02-350	Punte da muratura	7	4/5/6/7/8/9/10mm	159mm	99mm	17mm	130
FB 02-351	Punte da muratura	7	4/5/5.5/6/7/8/10mm	159mm	99mm	17mm	130
FB 02-353	Punte da muratura	7	3/4/5/6/6/8/10mm	159mm	99mm	17mm	130
FB 02-359	Punte da muratura	7	3/4/5/6/8/9/10mm	159mm	99mm	17mm	130
FB 02-362	Punte da muratura	8	3/4/5/6/8/9/10/12mm	159mm	99mm	17mm	130
FB 02-939	Punte da legno	7	3/4/5/6/7/8/10mm	159mm	99mm	17mm	130
FB 03-336	Punte HSS	13	1.5-6.5x0.5mm+3.3mm+4.2mm	129mm	77mm	13mm	220
FB 03-337	Punte HSS	13	1.5-6.5x0.5mm+3.2mm+4.8mm	129mm	77mm	13mm	220
FB 03-339	Punte HSS	13	1.5-6.5x0.5mm+3.2mm+4.2mm	129mm	77mm	13mm	220
FB 03-343	Punte HSS	7	2/2.5/3/3.5/4/5/6mm	129mm	77mm	13mm	220
FB 03-392	Punte HSS	7	1/16"-1/4"	129mm	77mm	13mm	220
FB 03-393	Punte HSS	10	1/16"-1/4"	129mm	77mm	13mm	220
FB 03-394	Punte HSS	13	1/16"-1/4"	129mm	77mm	13mm	220
FB 03-802	Punte HSS	5	1/16"-1/4"	129mm	77mm	13mm	220
FB 04-311	Punte HSS	19	1.0-10.0x0.5mm	159mm	153mm	17mm	80
FB 04-386	Punte HSS	20	1/16"-3/8"	159mm	153mm	17mm	80
FB 05-360	Punte SDS	4	5/6x110mm+8/10x160mm	204mm	99mm	17mm	160
FB 05-361	Punte SDS	4	6/8/10/12x160mm	204mm	99mm	17mm	160
FB 05-365	Punte SDS	4	5.5/7/8/10x160mm	204mm	99mm	17mm	160
FB 05-367	Punte SDS	4	5/6/8x110mm+10x160mm	204mm	99mm	17mm	160
FB 05-887	Punte SDS	4	1/4"-1/2"	204mm	99mm	17mm	160



Molti i formati ma unico l'imballaggio: la soluzione perfetta per confezionare in sicurezza set di punte

FNKL Cassette

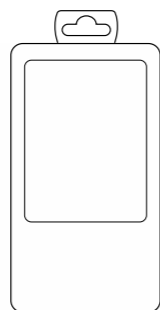

Cassette di plastica per punte da trapano dal design robusto e resistente per punte da muratura e punteruoli per copigliatura

- composto da quattro parti: coperchio, base, inserto e asola
- l'incastro a pressione tiene gli utensili fermi
- sistema antifurto integrato
- è possibile stampare sul coperchio



IMBALLAGGIO
Articolo fornito assemblato



MATERIALE
- Polipropilene (PP)



COLORI
- In vari colori e combinazioni di colori standard

LUNGHEZZA UTILIZZABILE

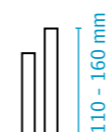

DIMENSIONE

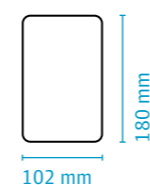

COLORI STANDARD



Gamma di prodotti

Articolo	Adatto per	Nr. dispositivi di bloccaggio	Lunghezza utilizzabile	Lunghezza esterna	Larghezza esterna	Altezza esterna	Q.tà
FNKL 1/1	punzoni	6	160mm	180mm	102mm	22mm	100
FNKL 1/2	Punte SDS	6	160mm	180mm	102mm	22mm	100
FNKL 1/3	Punte SDS	6	110mm	180mm	102mm	22mm	140
FNKL 2/2	Punte SDS	7	160mm	180mm	102mm	22mm	140
FNKL 2/3	Punte SDS	7	110mm	180mm	102mm	22mm	140



Semplici ed efficienti: nessun imballaggio offre una protezione migliore per punte SDS e cacciaspine

FNSB Cassette

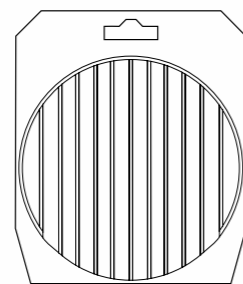

Cassette di plastica con sistema anti-furto integrato per lame da seghetto

- composto da due parti: coperchio e base
- soluzione economica
- è possibile stampare sul coperchio e sulla parte posteriore (base)
- varie misure e versioni



IMBALLAGGIO
Le parti sono imballate separatamente



MATERIALE
- Polistirolo (PS)



COLORI
- Coperchi trasparente traslucidi
- Basi colorate

DIMENSIONE

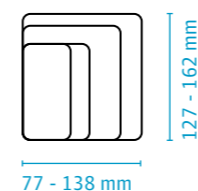

COLORI STANDARD



Gamma di prodotti

Articolo	Adatto per	Nr. dispositivi di bloccaggio	Lunghezza esterna	Larghezza esterna	Altezza esterna	Q.tà
FNSB 9666	Lame per seghetti	6	127mm	88mm	10mm	1000
FNSB 9697	Lunghezza seghe max 100mm	10	127mm	102mm	10mm	1000
FNSB 9783	Lame per seghetti (80-125mm)	10	162mm	138mm	12mm	1000
FNSB 9820	Lunghezza seghe max 100mm	5	138mm	77mm	9mm	1000

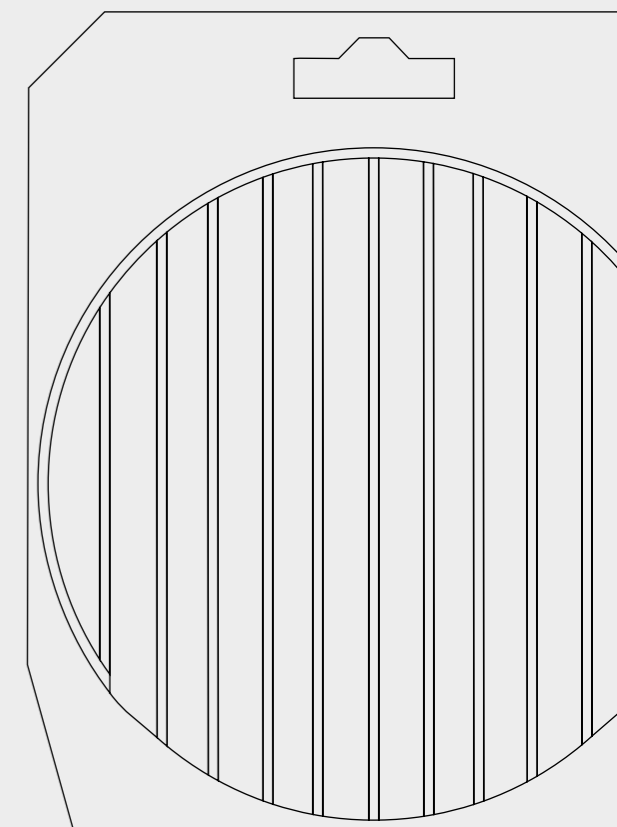

Così semplici e così geniali: qui i set di lame per seghetti alternativi sono perfettamente protetti e imballati in tutta sicurezza

GripBox

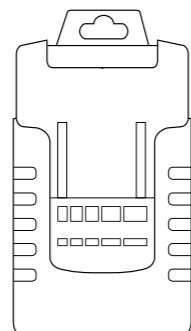

...tiene i vostri utensili al loro posto! Casette di plastica per set di punte da trapano (set di punte HSS DIN338, set di maschi filettatori DIN 371/376 ecc.)

- composta da 4 parti: coperchio, base, inserto e perno di sicurezza
- design robusto e moderno con forma ergonomica
- la visibilità degli utensili attraverso il coperchio trasparente promuove il vostro prodotto
- asola integrata
- perno di bloccaggio anti taccheggio
- coperchio e base con bloccaggio utensile integrato
- veloce da utilizzare ed efficiente
- eccellente per l'impilaggio e lo stoccaggio



IMBALLAGGIO

Cassetta completamente montata, chiusura di sicurezza confezionata separatamente in sacchetti di plastica



MATERIALE

- Base e inserto in Polipropilene (PP)
- Coperchio: Polistirolo (PS)



COLORI

- Coperchio trasparente: base, inserto e perno di sicurezza colorati

DIMENSIONE

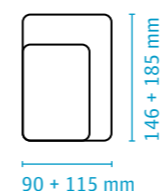

COLORI STANDARD



Gamma di prodotti

Articolo	Adatto per	Nr.	Indice della forma	Norma	Lunghezza esterna	Larghezza esterna	Altezza esterna	Q.tà
GB 3A 07/01	Maschi a macchina	7	M3-M12	DIN 371/DIN376	146mm	90mm	37mm	70
GB 3A 07/02	Punte HSS	7	1/4"3/16"9/64" 1/8"7/64"3/32"		146mm	90mm	37mm	70
GB 3A 07/03	Maschi a macchina	7	M3-M12	JIS	146mm	90mm	37mm	70
GB 3A 14/01	Maschi a macchina	14	M3-M12 + con punta guida	DIN 371/DIN376	146mm	90mm	37mm	70
GB 3A 14/02	Punte HSS	14	1.5-6.5x0.5+3.2 +4.8+holder		146mm	90mm	37mm	70
GB 3A 14/03	Punte HSS	14	1/16"-1/4"x1/64"+holder		146mm	90mm	37mm	70
GB 3A 19/01	Punte HSS	19	1-10mmx0.5mm	DIN 338	146mm	90mm	37mm	70
GB 3A 20/01	HSS/muratura/legno	20	4/5/6/8+HSS1-6.5x0.5		146mm	90mm	37mm	70
GB 3A 21/01	Punte HSS	21	1/16"-3/8"x1/64"	DIN 338	146mm	90mm	37mm	70
GB 4A 07/01	Punte SDS	7	5/6/8x110+ 6/8/10/12x160		185mm	115mm	40mm	50
GB 4B 25/01	Punte HSS	25	1-13mmx0.5mm	DIN 338	185mm	115mm	63mm	30
GB 4B 25/02	Punte HSS	25	1-13mmx0.5mm	DIN 338	185mm	115mm	63mm	30
GB 4B 29/01	Punte HSS	29	1/16"-1/2"x1/64"	DIN 338	185mm	115mm	63mm	30

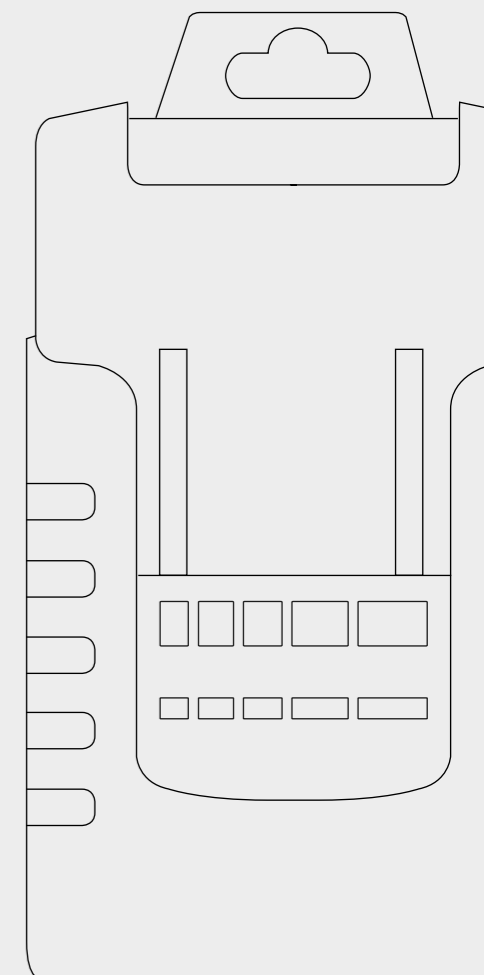

Tutto sotto controllo: la soluzione d'imbballaggio protegge alla perfezione i set di punte, garantendo una presenza che non passa inosservata, grazie al design accattivante

Rose Box

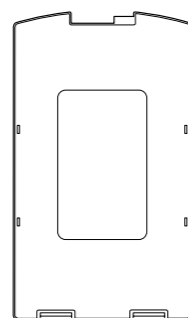

Cassette di plastica di alta qualità con un design moderno. Ideali per set di punte, utensili di precisione, utensili con codolo, set di utensili speciali e parti di ricambio

- concetto modulare – le cassette possono essere accompagnate da inserti in schiuma espansa personalizzata o inserti termoformati
- sistema di chiusura sicura, che impedisce l'apertura accidentale
- sistema di bloccaggio degli utensili indipendente ed adattabile
- design moderno; funzionale e di facile utilizzo
- applicazione universale; estremamente robusto e stabile
- eccellente per l'impilaggio e lo stoccaggio
- spazio per etichette sul coperchio e sulla base
- opzionale: finestrella integrata trasparente sul coperchio per una perfetta presentazione del prodotto



IMBALLAGGIO

Articolo fornito assemblato



MATERIALE

- Base, coperchio e bloccaggio utensili in ABS
- Inserto, chiusura e asola in polipropilene (PP)
- Cerniere in poliammide (PA)



COLORI

- Basi nel colore grigio chiaro
- Coperchio, chiusura e asola in grigio scuro
- Inserto e bloccaggio utensili in nero
- Altri colori e combinazioni di colori disponibili su richiesta
- Versione con finestra trasparente su richiesta

DIMENSIONE

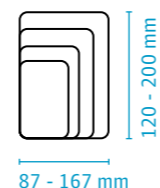

COLORI STANDARD



Gamma di prodotti

Articolo	Nr.	Adatto per	Indice della forma	Norma	Lunghezza esterna	Larghezza esterna	Altezza esterna	Q.tà
1A 87	30	Punte+Porta punte magnetico	30 Punte+Porta punte magnetico Ø 10mm		120	87	36	90
2B 11	3	Punte per tubi e lamiere	3-14/8-20/16-30.5		146	100	42	54
3A 68	3	Punte per tubi e lamiere	3-14/8-20/16-30.5+ composto per taglio		172	115	42	65
3A 33	15	Maschio elicoidale	maschi a macchina M3-M12 + punta 2,5/3,3/4,2/5/6,8/8,5/10,2+1 chiave	DIN 352	172	115	42	65
2B 24	4	Tipo buco svasatore	2-5/5-10/10-15/15-20		146	100	42	54
3A 60	5	Tipo buco svasatore	2-5/5-10/10-15/15-20/20-25		172	115	42	65
2B 58	6	Contropunte piatte	M3/M4/M5/M6/M8/M10	DIN 373	146	100	42	54
2B 85	5	Frese a rotazione	Diametro gambo 6 mm; 5 diversi diametri di testa, lunghezza 71 mm		146	100	42	54
2B 22	10	Frese a rotazione	Diametro gambo 6mm, 10 diversi diametri di testa		146	100	42	54
2B 90	10	Frese a rotazione	Diametro gambo 6mm, 10 diversi diametri di testa, lunghezza 71mm		146	100	42	54
1A 88	7	Filieri	M3-M12		120	87	36	90
4A 08	7	Punte SDS	5.0x110/6.0x110/6.0x160/8.0x110/8.0x160/10.0x160/12.0x160 (SDS-Plus-Shaf)		200	115	42	60
3A 20	21	Maschio a mano	1 set con 3 maschi a mano M3/ M4/ M5/ M6/ M8/ M10/ M12	DIN 352	172	115	42	65
3A 43	21	Maschio a mano	1 set con 3 maschi a mano M3/ M4/ M5/ M6/ M8/ M10/ M12	ISO 529	172	115	42	65
4B 107	21	Maschio a mano	1/8. 3/16. 1/4. 5/16. 3/8. 7/16. 1/2 BSW // 3/16-1/2 UNC. UNF. BSF	DIN 338	200	115	58	38
4B 41	28	Maschio a mano	1 set con 3 maschi a mano M3-M12 + punta 2,5/3,3/4,2/5/6,8/8,5/10,2	DIN 352	200	115	58	38
4B 54	28	Maschio a mano	1 set con 3 maschi a mano M3-M12 + punta 2,5/3,3/4,2/5/6,8/8,5/10,2	DIN 335-C	200	115	58	38
2B 106	11	Punte HSS	1.0-6.0x0.5mm	DIN 338	146	100	42	54
2B 103	13	Punte HSS	1/16"-1/4"x1/64"	ANSI Jobber Length/ DIN 338	146	100	42	54
3A 117	19	Punte HSS	1.0-10.0x0.5mm	DIN 338	172	115	42	65
3A 06	21	Punte HSS	1/16"-3/8"x1/64"	DIN 338	172	115	42	65
4A 05	15	Punte HSS	1/16"-1/2"x1/32"	DIN 338	200	115	42	60
4B 09	24	Punte HSS	1.0-10.5x0.5mm + punta 3.3/4.2/6.8/10.2	DIN 338	200	115	58	38
4B 03	25	Punte HSS	1.0-13.0x0.5mm	DIN 338	200	115	58	38
4B 105	26	Punte HSS	Set di punzoni lettere A-Z (lunghezza Jobber) (ASME B94.11 M)		200	115	58	38
4B 07	29	Punte HSS	1/16"-1/2"x1/64"	DIN 338	200	115	58	38
4B 95	29	Punte HSS	1.0-13.0x0.5mm + punta 3.3/4.2/6.8/10.2	ISO 529	200	115	58	38
4B 36/8	50	Punte HSS	1.0-5.9x0.1mm	ISO 338	200	115	58	38
4B 36	51	Punte HSS	1.0-6.0x0.1mm	DIN 338	200	115	58	38
5B 72	41	Punte HSS	6.0-10.0x0.1mm	DIN 338	200	167	65	24
5B 104	60	Punte HSS	Set di punzoni numeri 1-60 (ASME B94.11 M)		200	167	65	24

Questa pratica soluzione d'imballaggio offre la massima protezione dei prodotti e numerose possibilità di impiego

Gamma di prodotti



IMBALLAGGIO

Articolo fornito assemblato



MATERIALE

- Base, coperchio e bloccaggio utensili in ABS
- Inserto, chiusura e asola in polipropilene (PP)
- Cerniere in poliammide (PA)



COLORI

- Basi nel colore grigio chiaro
- Coperchio, chiusura e asola in grigio scuro
- Inserto e bloccaggio utensili in nero
- Altri colori e combinazioni di colori disponibili su richiesta
- Versione con finestra trasparente su richiesta

DIMENSIONE

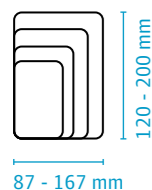

COLORI STANDARD



Articolo	Nr.	Adatto per	Indice della forma	Norma	Lunghezza esterna	Larghezza esterna	Altezza esterna	Q.tà
3A 83	19	Punte corte HSS	1.0-10.0x0.5mm	DIN 1897	172	115	42	65
2B 78	5	Svasatori	6.3/10.4/16.5/20.5/25	DIN 335-C	146	100	42	54
2B 12	6	Svasatori	6.3/8.3/10.4/12.4/16.5/20.5	DIN 335-C	146	100	42	54
2B 13	6	Svasatori	6/8/10/11.5/15/19	DIN 335-C	146	100	42	54
2B 14	6	Svasatori	6.3/8.3/10.4/12.4/16.5/20.5 serie lunga	DIN 335-C	146	100	42	54
2B 69	7	Svasatori	6/8/10/11.5/15/19/25	DIN 335-C	146	100	42	54
4A 88	6	Svasatori	6.3-20.5 con gambo extra lungo	DIN 335-C	200	115	42	60
4B 62	17	Svasatori	4.3/5/6/6.3/7/8/8.3/10/10.4/11.5/12.4/15/16.5/19/20.5/23/25	DIN 338	200	115	58	38
3A 74	7	Svasatore conico - bit	6 bit svasatori 6.3/8.3/10.4/12.4/16.5/20.5mm + portabit Ø 1/4" . Impugnatura e composto per taglio	DIN 3126 C 6.3	172	115	42	65
1A 80	6	Maschi e punte abbinati + porta punte magnetico	6 bit di punte e maschi combinati (M3-M12) + portabit magnetico Ø 10mm		120	87	36	90
2B 35	7	Maschi a macchina	M3-M12	DIN 371/376	146	100	42	54
3A 10	14	Maschi a macchina	maschi a macchina singoli M3-M12+ punta 2.5/3.3/4.2/5/6.8/8.5/10.2	DIN 371/376	172	115	42	65
3A 89	14	Maschi a macchina	maschi a macchina singoli M3-M12+ punta 2.5/3.3/4.2/5/6.8/8.5/10.2	ISO 529	172	115	42	65
3A 76	10/12	Cacciavite	5 cacciaviti+5 punte per M3-M18 (1/8"-3/4") o 6 cacciaviti+6 punte M3-M24 (1/8"-1")		172	115	42	65
2B 30	6	Svasatore conico HSS - bit	6.3/8.3/10.4/12.4/16.5/20.5+ porta bit Ø 1/4"	DIN 3126 C 6.3	146	100	42	54
2B 21	3	Trapano a gradino	4-12/12-20/20-30		146	100	42	54
2B 23	3	Trapano a gradino	4-12/4-20/6-30		146	100	42	54
3A 71	3	Trapano a gradino	4-12/12-20/20-30+ composto per taglio		172	115	42	65
4A 37	6	Cacciaspine	2/3/4/5/6/8	DIN 6450 C	200	115	42	60
4A 29	7	Punte da muratura	4.0/5.0/6.0/6.0/8.0/10.0/12.0	DIN 8039	200	115	42	60



Sistemi di trasporto e organizzazione

Ordine perfetto ovunque

Sicurezza, pulizia, suddivisione funzionale, ossia ordine: questo vogliono i clienti. E VOI volete che tornino, ovviamente i vostri clienti e non i vostri prodotti venduti a loro. I nostri sistemi di trasporto e organizzazione, grazie alla loro solidità e sicurezza, stabiliscono finalmente l'ordine dove prima regnava il caos. E proteggono alla perfezione i vostri prodotti.



AQRADO

Sistema di organizzazione cassette per officine, laboratori, uffici o uso domestico, modulare, estremamente versatile, rapido da installare e personalizzabile!
Per i dettagli vedi pag. 158

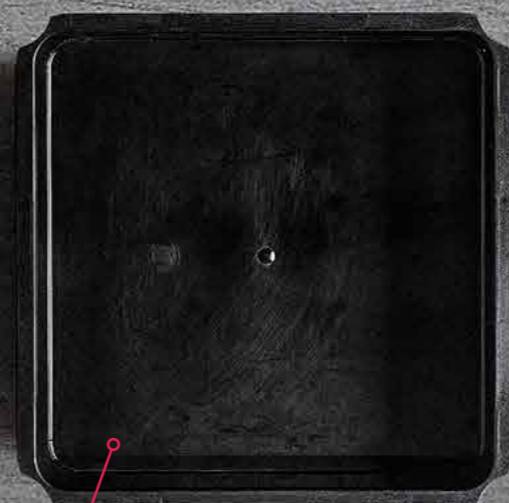

StorePack

Imballaggio intelligente, strumento di promozione vendite e sistema di organizzazione: il tutto in un'unica soluzione, studiata per garantire organizzazione perfetta e stoccaggio sicuro.
Per i dettagli vedi pag. 164

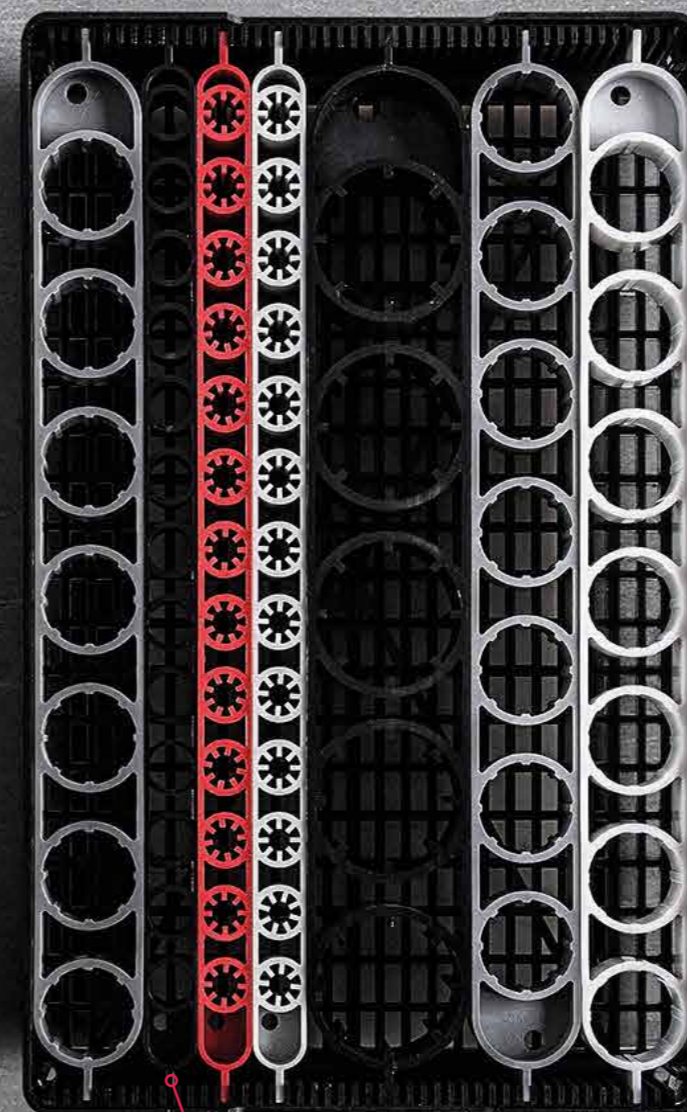

SystemBoard

Contenitori di stoccaggio e trasporto in versione modulare, per una gestione chiara del magazzino e il trasporto sicuro degli utensili
Per i dettagli vedi pag. 166



LogisticSystem

Una scatola dalle molteplici opportunità! Scatole per ricondizionamento per lo stoccaggio e il trasporto sicuro degli utensili in caso di rigenerazione
Per i dettagli vedi pag. 162

SET PER CASSETTI PERSONALIZZATO, ANCHE PER ORDINI DI PICCOLI QUANTITATIVI

AQRADO®

Un sistema di organizzazione versatile per cassette, per officina, laboratorio, ufficio e casa – modulare, personalizzato e installato in pochi secondi!

- una ampia gamma di prodotti adattabili ad ogni applicazione
- adatto a cassette di ogni forma e dimensione
- maggiore efficienza sul lavoro grazie all'accesso rapido e all'organizzazione ordinata
- maggiore protezione di strumenti e attrezzi
- ampia gamma di moduli per uso universale e per applicazioni speciali, ad es. calibri a cursore, chiavi a tubo, punte, strumenti da laboratorio e articoli per l'ufficio
- tappetino antiscivolo tagliabile in tutte le dimensioni con passo di 24 mm
- eccellente per l'impilaggio e lo stoccaggio
- resistente all'olio



IMBALLAGGIO

Le parti sono imballate in scatole separate



MATERIALE

– Plastica ABS, resistente agli urti



COLORI

– Colori standard nero e grigio



ACCESSORI

- Guida per tagliarino
- Lama universale
- Pad adesivi
- Etichetta
- Perno di fissaggio eccentrico
- Set da montaggio
- Coperchio
- Parete divisoria

PROFONDITÀ



DIMENSIONE

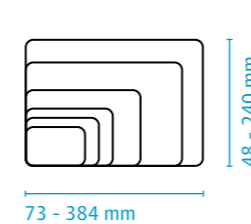

COLORI STANDARD



Gamma di prodotti

Aqurado Sets

Articolo	Descrizione	Lunghezza esterna	Larghezza esterna	Altezza esterna	Q.tà
AQ-Set 5443	12 moduli+tappeto antiscivolo	600mm	408mm	24mm	1
AQ-Set 5444	11 moduli+tappeto antiscivolo	600mm	576mm	48mm	1
AQ-Set 5445	20 moduli+tappeto antiscivolo	600mm	600mm	48mm	1
AQ-Set 5446	24 moduli+tappeto antiscivolo	528mm	480mm	24mm	1

Aqurado Moduli

Articolo	Descrizione	Lunghezza esterna	Larghezza esterna	Altezza esterna	Q.tà
AQ-Multi 0102	A 3 sezioni	192mm	96mm	24mm	84
AQ-Multi 0103	A 2 sezioni	288mm	96mm	24mm	56
AQ-Multi 0113	A 8 sezioni	192mm	144mm	24mm	56
AQ-Spezial 2110	per 12 chiavi fissa/combinata	336mm	240mm	48mm	9
AQ-Spezial 2111	per 8 chiavi combinate	336mm	240mm	48mm	9
AQ-Spezial 2112	brugola 1.5/2/2.5/3/4/5/6/8/10	288mm	96mm	24mm	20
AQ-Spezial 2113	per calibri (vari modelli)	288mm	96mm	24mm	20
AQ-Spezial 2114	per 6 cacciavite	384mm	144mm	48mm	14
AQ-Spezial 2115	per punte (1.0-6.0 mm)	144mm	144mm	48mm	12
AQ-Spezial 2116	per punte (6.1-10.0 mm)	192mm	144mm	48mm	8
AQ-Spezial 2117	Modulo per 11CDs	192mm	144mm	48mm	8
AQ-Spezial 2118	per 10 pinze ER (ER 16)	144mm	96mm	48mm	16
AQ-Spezial 2119	per 16 pinze ER (ER 25)	288mm	96mm	48mm	8
AQ-Spezial 2120	per 12 pinze ER (ER 32)	288mm	96mm	48mm	8
AQ-Spezial 2121	per 12 pinze ER (444 E)	288mm	96mm	48mm	8
AQ-Spezial 2122	per 13 pinze ER (ER 40)	336mm	96mm	48mm	9
AQ-Spezial 2123	per chiave a tubo (22 pezzi)	384mm	144mm	48mm	14
AQ-Uni 0100		96mm	48mm	24mm	120
AQ-Uni 0101		96mm	96mm	24mm	60
AQ-Uni 0104		192mm	96mm	24mm	84
AQ-Uni 0105		96mm	96mm	48mm	84
AQ-Uni 0106		192mm	96mm	48mm	72
AQ-Uni 0107		240mm	96mm	48mm	57
AQ-Uni 0108		288mm	96mm	48mm	48
AQ-Uni 0109		336mm	96mm	48mm	39
AQ-Uni 0110		288mm	96mm	24mm	56
AQ-Uni 0111		144mm	96mm	48mm	56
AQ-Uni 0112		144mm	96mm	24mm	40
AQ-Uni 0114		384mm	144mm	48mm	24
AQ-Uni 0115		336mm	240mm	48mm	15
AQ-Uni 0116		144mm	144mm	48mm	64
AQ-Uni 0117		192mm	144mm	48mm	48
AQ-Uni 0118	Modulo per 5 pareti divisorie	144mm	144mm	48mm	64
AQ-Uni 0119	Modulo per 7 pareti divisorie	192mm	144mm	48mm	48
AQ-Uni 0120	Modulo per 15 pareti divisorie	384mm	144mm	48mm	24
AQ-Uni 0121		192mm	72mm	48mm	56
AQ-Uni 0122		192mm	72mm	24mm	40
AQ-Vario 1114	Modulo lato aperto, 8 sezioni	192mm	48mm	24mm	60
AQ-Vario 1115	Modulo lato aperto, 8 sezioni	192mm	73mm	24mm	40
AQ-Vario 1116	Modulo lato aperto, 3 sezioni	96mm	96mm	24mm	60
AQ-Vario 1117	Modulo lato aperto, 2 sezioni	96mm	96mm	24mm	60
AQ-Vario 1118	Modulo lato aperto, 1 sezione	73mm	48mm	24mm	80
AQ-Vario 1119	Modulo lato aperto, 1 sezione	96mm	96mm	24mm	60
AQ-Vario 1121	Modulo lato aperto, 1 sezione	92mm	72mm	48mm	32
AQ-Vario 1122	Modulo lato aperto, 1 sezione	92mm	72mm	24mm	80

i moduli Vario devono essere utilizzati in coppia



Ragionare per compartimenti stagni può essere utile... quando serve per garantire un ordine perfetto, come in questo caso

Gamma di prodotti



IMBALLAGGIO

Le parti sono imballate in scatole separate



MATERIALE

- Plastica ABS, resistente agli urti



COLORI

- Colori standard nero e grigio



ACCESSORI

- Guida per taglierino
- Lama universale
- Pad adesivi
- Etichetta
- Perno di fissaggio eccentrico
- Set da montaggio
- Coperchio
- Parete divisoria

PROFONDITÀ

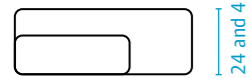

DIMENSIONE

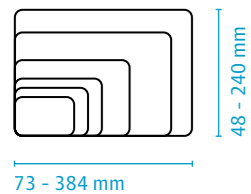

COLORI STANDARD



Aqurado Accessori

Articolo	Descrizione	Lunghezza esterna	Larghezza esterna	Altezza esterna	Q.tà
AQ-Extra 4100	guida per taglierino				25
AQ-Extra 4101	lama universale				60
AQ-Extra 4102	pad adesivi (6 pezzi)				25
AQ-Extra 4103	pad adesivi (34 pezzi)				50
AQ-Extra 4104	etichetta verticale	45mm	13mm		50
AQ-Extra 4105	etichetta orizzontale	48mm	15mm		50
AQ-Extra 4107	pin di fissaggio eccentrico				20
AQ-Extra 4390	set da montaggio				10
AQ-Extra 4400	coperchio	96mm	96mm		10
AQ-Extra 4401	coperchio	96mm	48mm		10
AQ-Extra 4402	coperchio	144mm	96mm		10
AQ-Extra 4403	coperchio	192mm	96mm		10
AQ-Extra 4500	parete divisoria			60mm	10
AQ-Extra 4501	parete divisoria			100mm	10

Aqurado Base

Articolo	Lunghezza esterna	Larghezza esterna	Q.tà
AQ-Base 3907	1584mm	624mm	16

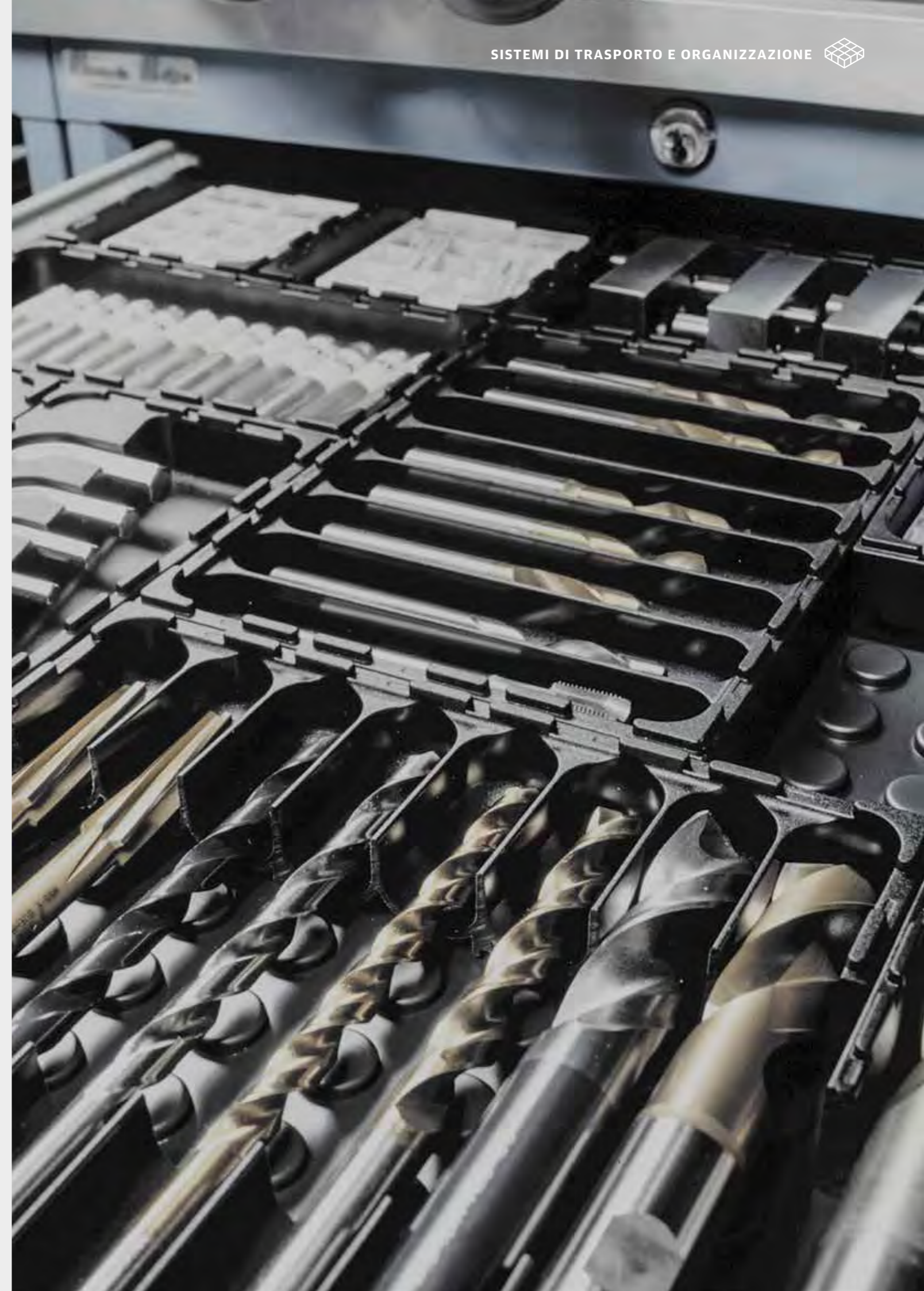

LogisticSystem

Un contenitore – infinite possibilità! Sistema di imballaggio per lo stoccaggio ed il trasporto in sicurezza degli utensili destinati alla riaffilatura

Cassette in plastica

- disponibili in tre taglie, con coperchio imbottito
- le scatole da 175 e 235 mm possono essere utilizzate con il SystemBoard rose plastic
- standardizzate, stabili e facilmente impilabili
- etichettabili ed abbinabili ad un carrello opzionale

Vassoi in schiuma

- possono essere utilizzati in modo flessibile per diversi diametri e lunghezze di utensili
- separatori regolabili per diverse lunghezze di utensili
- realizzato in materiale ad alta resistenza, completi di impugnature
- basso rischio di ferite accidentali grazie al trasporto disteso degli utensili

SystemBoard

- ideale per una gestione ordinata degli utensili, l'organizzazione e il trasporto interno e la spedizione
- sistema flessibile con vari inserti regolabili
- adatto a bagni ad immersione per lavaggio e rivestimento



IMBALLAGGIO

Le parti sono imballate in scatole separate



MATERIALE

- Cassette coperchio e chiusure in polipropilene (PP), resistente ai graffi
- Carrello in ABS
- Schiuma ad alta densità durevole e resistente all'acqua



COLORI

- Cassette grigio chiaro
- Carrello rosso
- Schiuma nera
- Separatori rossi



ACCESSORI

- Carrello
- Separatori
- Vassoio in schiuma
- SystemBoard (vedi a pagina 166)
- Set in schiuma per SystemBoard

PROFONDITÀ

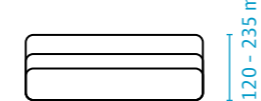

DIMENSIONE

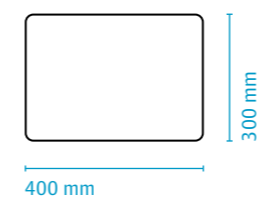

COLORI STANDARD



Gamma di prodotti

LogisticSystem

Articolo	Descrizione	Lunghezza esterna	Larghezza esterna	Altezza esterna	Q.tà
F-RLSBX-SE 120 K	Cassetta con coperchio H 120	400mm	300mm	120mm	1
F-RLSBX-SE 175 K	Cassetta con coperchio H 175	400mm	300mm	175mm	1
F-RLSBX-SE 235 K	Cassetta con coperchio H 235	400mm	300mm	235mm	1
RLSW	Carrello	620mm	420mm	155mm	1

Vassoi in schiuma

Articolo	Descrizione	Lunghezza esterna	Larghezza esterna	Altezza esterna	Q.tà
SE RLS 10	Separatori rossi per vassoio	316mm	17mm	10mm	10
SE RLS 32/14 14 A.	Vassoio in schiuma con 14 sedi	356mm	255mm	32mm	1
SE RLS 32/20 10 A.	Vassoio in schiuma con 10 sedi	356mm	255mm	32mm	1
SE RLS 40	Set in schiuma per SystemBoard	360mm	60mm	40mm	1



Finalmente tutto in ordine!

Qui l'ordine regna sovrano

StorePack

Imballaggio intelligente, promozione delle vendite e sistema di stoccaggio in un'unica soluzione – perfettamente organizzato e immagazzinato in modo sicuro!

- sistema modulare di imballaggio, vendita e organizzazione
- un imballaggio riutilizzabile con il vantaggio di essere anche un sistema di organizzazione
- una ampia gamma di prodotti adattabili ad ogni applicazione
- adatto a cassette di ogni forma e dimensione
- i moduli possono essere fissati sulla base con un semplice "click"
- alcuni moduli sono disponibili con asole e coperchi - ideali per gli espositori a parete
- in combinazione con le nostre RoseCassette – garantiscono la protezione e l'organizzazione durante il trasporto
- impilabili grazie alla forma speciale della base



IMBALLAGGIO

Le parti sono imballate in scatole separate



MATERIALE

- Moduli e base: ABS
- Coperchio: PET



COLORI

- Colori standard: nero e bianco



ACCESSORI

- Lama universale
- Guida per taglierino
- Set da montaggio
- Cuscinetti adesivi
- RoseCassette (vedi a pagina 134)

PROFONDITÀ

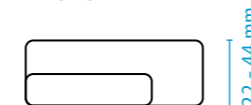

DIMENSIONE

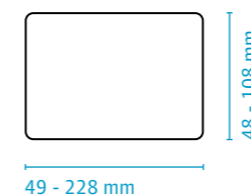

COLORI STANDARD



Gamma di prodotti

Moduli StorePack

Articolo	Descrizione	Larghezza esterna	Altezza esterna	Profondità esterna	Larghezza interna	Altezza interna	Profondità interna	Q.tà
STPU-A 60x60x25/1 B	con asola	78mm	59mm	26mm	49mm	49mm	22mm	420
STPU-A 90x60x25/1 B	con asola	108mm	59mm	26mm	79mm	49mm	22mm	330
STPU-A 120x60x25/1 B	con asola	138mm	59mm	26mm	109mm	49mm	22mm	240
STPU 60x60x25/1 B	senza asola	59mm	59mm	26mm	49mm	49mm	22mm	380
STPU 60x60x50/1 B	senza asola	59mm	59mm	49mm	49mm	48mm	44mm	180
STPU 90x60x25/1 B	senza asola	89mm	59mm	26mm	79mm	49mm	22mm	252
STPU 90x60x50/1 B	senza asola	89mm	59mm	49mm	79mm	48mm	44mm	120
STPU 90x90x50/1 B	senza asola	89mm	89mm	49mm	79mm	78mm	44mm	128
STPU 120x60x25/1 B	senza asola	119mm	59mm	26mm	109mm	49mm	22mm	300
STPU 120x60x50/1 B	senza asola	119mm	59mm	49mm	109mm	48mm	44mm	150
STPU 120x90x50/1 B	senza asola	119mm	89mm	49mm	109mm	78mm	44mm	100
STPU 120x120x50/1 B	senza asola	119mm	119mm	49mm	109mm	108mm	44mm	75
STPU 180x90x50/1 B	senza asola	179mm	89mm	49mm	168mm	78mm	44mm	64
STPU 240x90x50/1 B	senza asola	239mm	89mm	49mm	228mm	78mm	44mm	48

l'utilizzo del coperchio riduce l'altezza utile interna di circa 4mm

Coperchio StorePack

Articolo	Lunghezza esterna	Larghezza esterna	Altezza esterna	Q.tà
STPU 60x60/1 C	59mm	59mm	4.5mm	2500
STPU 90x60/1 C	89mm	59mm	4.5mm	2500
STPU 120x60/1 C	119mm	59mm	4.5mm	2500
STPU 90x90/1 C	89mm	89mm	4.5mm	2500
STPU 120x90/1 C	119mm	89mm	4.5mm	3200
STPU 180x90/1 C	179mm	89mm	4.5mm	3200
STPU 240x90/1 C	239mm	89mm	4.5mm	3200
STPU 120x120/1 C	119mm	119mm	4.5mm	3200

Base StorePack

Articolo	Lunghezza esterna	Larghezza esterna	Q.tà
STPB 300x206/1	300mm	206mm	1
STPB-S 330x450/1	330mm	450mm	1
STPB-S 465x450/1	465mm	450mm	1
STPB-S 600x450/1	600mm	450mm	1
STPB 930x450/1	930mm	450mm	1

Accessori StorePack

Articolo	Descrizione	Q.tà
D-STPE 4101	lama universale	1
STPE 4100	Guida per taglierino	1200
STPE 4390	Set da montaggio	50
AQ-Extra 4102	Cuscinetti adesivi (6 pezzi)	25

Awards



Riutilizzare invece di sprecare! Pensare a riordinare e non a cestinare

System Board

Contenitore per il trasporto e lo stoccaggio dal design modulare, per una gestione e movimentazione organizzata degli utensili da taglio in sicurezza

- gli inserti intercambiabili creano tante possibilità di personalizzazione (diam. 3-40 mm)
- il posizionamento preciso consente il carico e lo scarico automatizzato
- profondità utilizzabile 25mm oppure 40 mm che si ottiene capovolgendo gli inserti
- impilabile, adatto per lo stoccaggio ed il trasporto in cassetta
- il design robusto, insieme al materiale resistente agli urti, garantisce la protezione contro il danneggiamento
- telaio intermedio 400B per gli articoli lunghi
- adatto a bagni ad immersione per il lavaggio e il rivestimento
- resistente ad elevate temperature (fino a 120 gradi C)
- resistente ai solventi

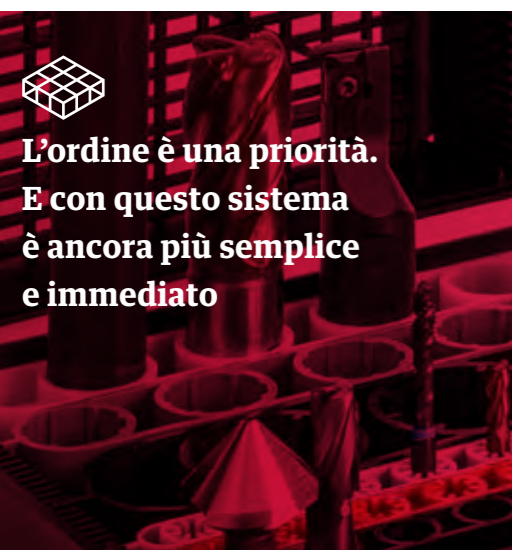

L'ordine è una priorità. E con questo sistema è ancora più semplice e immediato



IMBALLAGGIO

Le parti sono imballate in scatole separate



MATERIALE

- Poliammide (PA 6)



COLORI

- Telaio e telaio intermedio in nero
- Inserti in vari colori
- Divisori in nero



ACCESSORI

- LogisticSystem (vedi a pagina 162)

DIAMETRO GAMBO

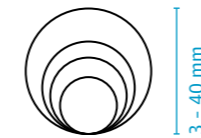

DIMENSIONE

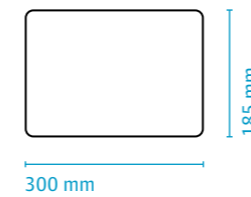

COLORI STANDARD



Gamma di prodotti

SystemBoard

Articolo	Descrizione	Lunghezza esterna	Larghezza esterna	Altezza esterna	Q.tà
SystemBoard 400A	con fondo	300mm	185mm	57mm	25
SystemBoard 400B	senza fondo	300mm	185mm	57mm	25

Inserti SystemBoard

Articolo	Diametro gambo	Diametro gambo (in.)	Nr. dispositivi di bloccaggio	Altezza degli inserti	Num. max. di inserti/telai	Q.tà
Systemboard 401-3 GF	3mm		13	25mm	12	100
Systemboard 401-1/8" GF	3.175mm	1/8	13	25mm	12	100
Systemboard 401-4 GF	4mm		13	25mm	12	100
Systemboard 401-5 GF	5mm		13	25mm	12	100
Systemboard 401-6 GF	6mm		13	25mm	12	100
Systemboard 401-1/4" GF	6.35mm	1/4	13	25mm	12	100
Systemboard 401-7 GF	7mm		13	25mm	12	100
Systemboard 401-8 GF	8mm		13	25mm	12	100
Systemboard 401-9 GF	9mm		13	25mm	12	100
Systemboard 401-3/8" GF	9.53mm	3/8	13	25mm	12	100
Systemboard 401-10 GF	10mm		13	25mm	12	100
Systemboard 401-11 GF	11mm		13	25mm	12	100
Systemboard 401-12 GF	12mm		13	25mm	12	100
Systemboard 405-12 GF	12mm		7	25mm	6	50
Systemboard 405-1/2" GF	12.7mm	1/2	7	25mm	6	50
Systemboard 405-13 GF	13mm		7	25mm	6	50
Systemboard 405-14 GF	14mm		7	25mm	6	50
Systemboard 405-15 GF	15mm		7	25mm	6	50
Systemboard 405-16 GF	16mm		7	25mm	6	50
Systemboard 405-17 GF	17mm		7	25mm	6	50
Systemboard 405-18 GF	18mm		7	25mm	6	50
Systemboard 405-19 GF	19mm		7	25mm	6	50
Systemboard 405-3/4" GF	19.05mm	3/4	7	25mm	6	50
Systemboard 405-20 GF	20mm		7	25mm	6	50
Systemboard 405-21 GF	21mm		7	25mm	6	50
Systemboard 405-22 GF	22mm		7	25mm	6	50
Systemboard 405-23 GF	23mm		7	25mm	6	50
Systemboard 405-24 GF	24mm		7	25mm	6	50
Systemboard 405-25 GF	25mm		7	25mm	6	50
Systemboard 405-1" GF	25.4mm	1	7	25mm	6	50
Systemboard 405-26 GF	26mm		7	25mm	6	50
Systemboard 407-28 GF	28mm		5	25mm	4	25
Systemboard 407-30 GF	30mm		5	25mm	4	25
Systemboard 407-32 GF	32mm		5	25mm	4	25
Systemboard 407-34 GF	34mm		5	25mm	4	25
Systemboard 407-36 GF	36mm		5	25mm	4	25
Systemboard 407-38 GF	38mm		5	25mm	4	25
Systemboard 407-40 GF	40mm		5	25mm	4	25
Systemboard 412 GF	17x17mm		28	8mm	4	100

Divisori SystemBoard

Articolo	Lunghezza esterna	Q.tà
SystemBoard Pegboards 422	178mm	300
SystemBoard Pegboards 437	297mm	250

Vassoio-SZS

Vassoio di plastica per stoccaggio di pinze ER

- per pinze ER 14, 16, 18 e 20
- robusto, sicuro e resistente all'olio
- alternativa economica ai sostegni da banco in legno



Gamma di prodotti

Articolo	Adatto per	Nr. dispositivi di bloccaggio	Lunghezza esterna	Larghezza esterna	Altezza esterna	Q.tà
SZSER 8/16	ER 8	16	220mm	60mm	25mm	70
SZSER 11/16	ER 11	16	220mm	60mm	25mm	70
SZSER 16/16	ER 16	16	220mm	60mm	25mm	70
SZSER 20/16	ER 20	16	220mm	60mm	25mm	70
SZSER 25/20	ER 25	20	220mm	154mm	28mm	55
SZSER 32/18	ER 32	18	345mm	100mm	30mm	48
SZSER 32/20	ER 32	20	220mm	154mm	28mm	50
SZSER 40/14	ER 40	14	345mm	100mm	30mm	48



IMBALLAGGIO

Scatola



MATERIALE

- Polistirolo (PS)



COLORI

- Il colore standard è il nero

COLORI STANDARD



Asole e accessori

E cos'altro può servire?

Asole, tappi terminali e inserti in schiuma espansa, cappucci protettivi o asole con foro europeo: questi accessori consentono un uso ancora più funzionale dei nostri versatili imballaggi in plastica.

Protective EndCaps PSC

Cappucci protettivi per ISO 26623-1. Portautensili con attacco poligonale
Per i dettagli vedi pag. 178



ToolHolder

Trasporto sicuro per i portautensili
Per i dettagli vedi pag. 186

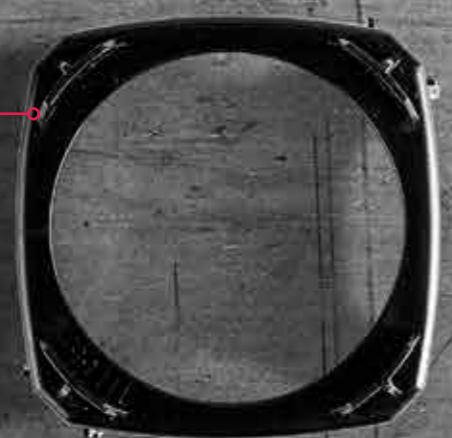

SDS-Clip

Asole in plastica con foro europeo. Ideali per esporre nel punto vendita punte da muro, scalpelli e accessori
Per i dettagli vedi pag. 185



DIY-Perforated Disc

Asole con foro europeo e fondo perforato
Per i dettagli vedi pag. 174



Schiume

Inserti in schiuma espansa per tubi di imballaggio e scatole di imballaggio
Per i dettagli vedi pag. 180





BlockPack Hanger

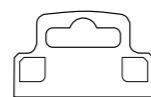

Asola fornita a parte per i tubi da imballaggio BlockPack

- l'asola opzionale può essere facilmente applicata su entrambe le estremità del BlockPack
- per peso fino a 2,5 kg (fissaggio dalla parte esterna, peso statico)
- asola disponibile per BK 14, 20, 26, 32, 35, 45 e 55



Gamma di prodotti

Articolo	Adatto per	Peso max. di riempimento	Q.tà
BK 14/1	BK 14 in PE/PP	1kg	500
BK 14/2	BK 14 in PVC	1kg	500
BK 20/1	BK 20 in PE/PP	1kg	500
BK 20/2	BK 20 in PVC	1kg	500
BK 22/1	BK 22 in PE/PP	1kg	500
BK 22/2	BK 22 in PVC	1kg	500
BK 26/1	BK 26 in PE/PP	2kg	500
BK 26/2	BK 26 in PVC	2kg	500
BK 32/1	BK 32 in PE/PP	2kg	500
BK 32/2	BK 32 in PVC	2kg	500
BK 35/1	BK 35 in PE/PP	2.5kg	500
BK 35/2	BK 35 in PVC	2.5kg	500
BK 45/1	BK 45 in PE/PP	2.5kg	500
BK 55/1	BK 55 in PE/PP	2.5kg	500
BK 55/2	BK 55 in PVC	2.5kg	500



IMBALLAGGIO
Scatola



MATERIALE
- Polietilene (PE)
- Polipropilene (PP)
- Plastica riciclata



COLORI
- In funzione del materiale, disponibile trasparente, naturale od in vari ed attraenti colori



ACCESSORI
- BlockPack (vedi a pagina 14)

COLORI STANDARD



BlockPack EndCaps



Tappi terminali per protezione supplementare di oggetti affilati

- impedisce al contenuto di penetrare nel fondo
- realizzato in ABS resistente agli urti
- i tappi terminali possono essere applicati ad entrambe le estremità del BlockPack
- tappi terminali disponibili per BK 32, 45, 65 e 85
- adatti esclusivamente per BlockPack realizzati in PVC



Gamma di prodotti

Articolo	Adatto per	Q.tà
BKEC-P 32/2	BK 32 in PVC	1000
BKEC-P 45/2	BK 45 in PVC	500
BKEC-P 65/2	BK 65 in PVC	250
BKEC-P 85/2	BK 85 in PVC	140



IMBALLAGGIO
Scatola



MATERIALE
- Plastica ABS, resistente agli urti



COLORI
- ABS nero o diverse colorazioni standard



ACCESSORI
- BlockPack (vedi a pagina 14)

COLORI STANDARD



DIY-Clips

DIY-Clip: per l'esposizione perfetta dei prodotti nel punto vendita, per una custodia sicura e un confezionamento agevole

- Appendino in plastica con asola Euro per la presentazione in negozio di prodotti con un foro tondo sui ganci formato euro
- Appendino con asola Euro con fascetta per l'esposizione in negozio di punte piatte (flat bits)
- Appendino in plastica con asola euro per l'esposizione in negozio di chiavi, carotatrici e seghe a tazza
- Appendino con asola Euro con fascetta per garantire una tenuta sicura del prodotto e la sua presentazione ottimale
- Appendino con asola Euro e placchetta forata
- Appendino DIY clip con fascetta e rondella di fissaggio
- Appendino di plastica con asola Euro con chiusura a cerniera per sacchetti di plastica

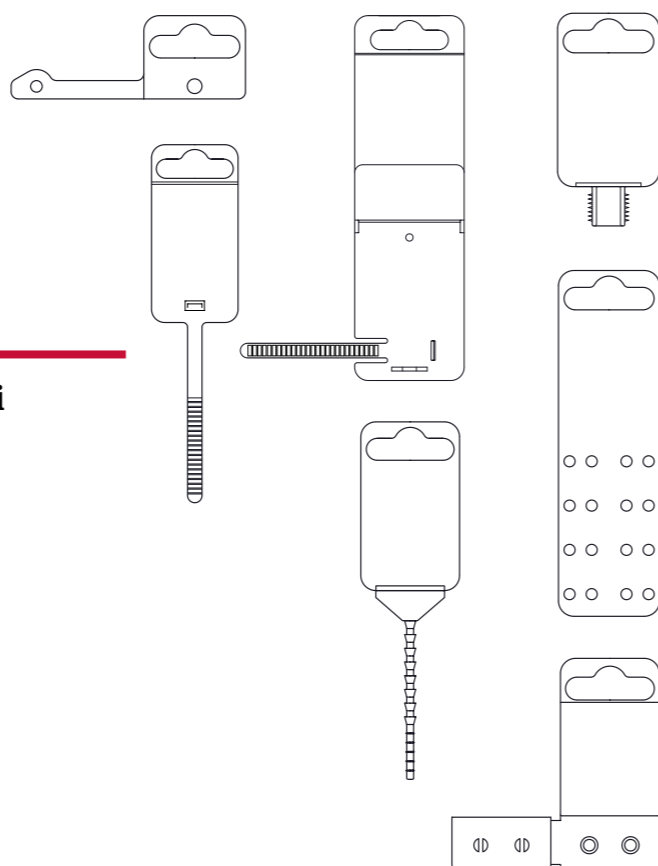

IMBALLAGGIO

Scatola



MATERIALE

– Polipropilene (PP)



COLORI

– Disponibile in vari colori standard – inviare una richiesta

COLORI STANDARD



Gamma di prodotti

1 DIY-Adapter

Articolo	Lunghezza dell'asola	Larghezza asola	Q.tà
DYC 36x30/1	30mm	36mm	4000

2 DIY-Clip per punte piatte

Articolo	Larghezza asola	Lunghezza dell'asola	Lunghezza della fascetta	Q.tà
DYC 45x150 /1	45mm	150mm	60mm	600

3 DIY-Clip per chiavi, carotatrici e seghe a tazza

Articolo	Adatto per	Lunghezza dell'asola	Larghezza asola	Diametro utensile	Q.tà
DYC 36x61 6.3/2	esagono incassato	61mm	36mm	6.3mm	3500
DYC 36x61 9.5/2	esagono incassato	61mm	36mm	9.5mm	2000
DYC 36x61 12.7/2	esagono incassato/allargatori M16/foretti da Ø 32mm	61mm	36mm	12.7mm	2000
DYC 36x68 14/2	foretti fino a Ø 30mm	68mm	36mm	14mm	3000

4 DIY-Clip con fascetta

Articolo	Larghezza asola	Lunghezza dell'asola	Lunghezza della fascetta	Q.tà
DYC 36x74 075/1	74mm	36mm	75mm	4000
DYC 36x74 115/1	74mm	36mm	115mm	2500
DYC 36x74 150/1	74mm	36mm	150mm	2000

5 DIY-Clip perforata

Articolo	Lunghezza dell'asola	Larghezza asola	Q.tà
DYL 36x123/1	123mm	36mm	500
DYL 60x140/1	140mm	60mm	350

6 DIY-UniClip

Articolo	Descrizione	Lunghezza dell'asola	Larghezza asola	Lunghezza della fascetta	Q.tà
DYC 36x74 075/2		74mm	36mm	75mm	800
DYC 36x74 150/2		74mm	36mm	150mm	800
DYC 26x12/2	Basetta di fissaggio	12mm	26mm		5000

7 DIY-PouchClip

Articolo	Lunghezza dell'asola	Larghezza asola	Q.tà
DYC 36x77/1	77mm	36mm	2000



Questi piccoli e pratici accessori valgono doppio: offrono una protezione affidabile per i prodotti e un valido aiuto nelle vendite



Protective Cap



Flessibili, leggeri e adatti per utensili di diversi diametri. I nuovi cappucci protettivi coprono un'ampia gamma di misure

- adatto per utensili da \varnothing 3 mm fino a \varnothing 30 mm
- ogni singola misura è adatta ad utensili di diversi diametri
- materiale flessibile per un facile montaggio e rimozione



IMBALLAGGIO

Fornitura minima di 1 confezione (sacchetto o scatola)



MATERIALE

- TPE con 40% di materiale riciclato / Etilene Vinil Acetato (EVA)



COLORI

- PCAP Size 01-12: grigio
- PCAP Size 13-17: naturale

DIAMETRO GAMBO



COLORI STANDARD



Gamma di prodotti

Articolo	Adatto per utensili \varnothing	Disponibile per numero di taglienti	Compatibile con TopPack	Q.tà (pcs./bag)	Q.tà (pcs./scatola)
PCAP Size 01/2	3mm	2 / 3 / 4	TPK 8 / TPK 13	1000	20000
	3,5mm	2 / 4	TPK 8 / TPK 13	1000	20000
	4mm	2	TPK 8 / TPK 13	1000	20000
PCAP Size 02/2	4mm	3 / 4	TPK 8 / TPK 13	1000	20000
	4,5mm	2 / 4	TPK 8 / TPK 13	1000	20000
	5mm	2	TPK 8 / TPK 13	1000	20000
PCAP Size 03/2	5mm	3 / 4 / 6	TPK 8 / TPK 13	1000	20000
	5,5mm	2 / 4	TPK 8 / TPK 13	1000	20000
	6mm	2 / 3 / 4 / 6	TPK 8 / TPK 13	1000	20000
PCAP Size 04/2	6,5mm	2 / 4	TPK 8 / TPK 13	1000	16000
	7mm	2 / 3 / 4	TPK 8 / TPK 13	1000	16000
PCAP Size 05/2	7,5mm	4	TPK 8 / TPK 13	1000	16000
	8mm	2 / 3 / 4 / 6	TPK 8 / TPK 13	1000	16000
PCAP Size 06/2	8,5mm	4	TPK 13	1000	16000
	9mm	2 / 3 / 4	TPK 13	1000	16000
	9,5mm	4	TPK 13	1000	16000
PCAP Size 6.5/2	10mm	2 / 3 / 4 / 6	TPK 13	1000	10000
	10,5mm	4	TPK 13	1000	10000
PCAP Size 07/2	11mm	4	TPK 13	1000	10000
	11,5mm	4	TPK 13	1000	10000
PCAP Size 7.5/2	12mm	2 / 3 / 4 / 5 / 6	TPK 13	1000	10000
	13mm	4	TPK 18	1000	10000
	14mm	2 / 3 / 4	TPK 18	1000	6000
PCAP Size 08/2	15mm	4	TPK 18	1000	5000
	16mm	2 / 3 / 4 / 6	TPK 18	1000	5000
	17mm	2	TPK 18	1000	5000
PCAP Size 10/2	18mm	2 / 3 / 4	TPK 20	500	3000
	19mm	2	TPK 20	500	3000
PCAP Size 11/2	20mm	2 / 3	TPK 20	500	3000
PCAP Size 12/2	20mm	4 / 6	TPK 20	500	2500
PCAP Size 13	22mm				1000
PCAP Size 14	24mm				1000
PCAP Size 15	26mm				750
PCAP Size 16	28mm				600
PCAP Size 17	30mm				500



Alla ricerca di una protezione sicura per utensili e utilizzatori? Basta un cappuccio protettivo!

Protective EndCaps PSC

Cappucci protettivi in plastica, soluzioni di imballaggio per porta utensili con attacco poligonale ISO 26623-1

- i portautensili poligonali sono protetti dallo sporco e dai potenziali danni durante il trasporto e lo stoccaggio
- i fermi integrati impediscono l'uscita accidentale dalla sede
- polietilene resistente agli urti e alle rotture
- veloce da utilizzare
- resistente e riutilizzabile
- robusto, resistente all'umidità e all'olio



Gamma di prodotti

Articolo	Diametro interno	Q.tà
PEPSC 32	32mm	1250
PEPSC 40	40mm	1300
PEPSC 50	50mm	800
PEPSC 63	63mm	350
PEPSC 80	80mm	350



 **IMBALLAGGIO**
Scatola

 **MATERIALE**
- Polietilene (PE)

 **COLORI**
- PE grigio o in vari colori standard

DIAMETRO INTERNO

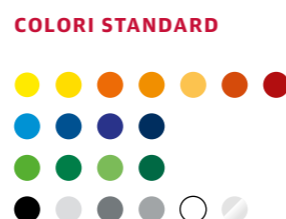

ERNST RÖSLER
Fondatore

Schiume

Schiume adatte ai tubi e alle scatole rose plastic

- per fornire una protezione aggiuntiva ai prodotti che si possono danneggiare, ad esempio utensili in metallo duro integrale, frese pesanti, pezzi meccanici delicati ecc.
- schiume rotonde idonee a QuadroPack, TwistPack, ScrewPack, TelePack ecc.
- schiume quadrate idonee a UniBox, UniCase ecc.



IMBALLAGGIO

Scatola



MATERIALE

- Schiume



COLORI

- Quadrato: bianco
- Tondo: bianco

DIAMETRO INTERNO

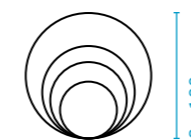
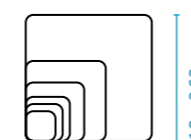

COLORI STANDARD



A causa del basso valore, queste vengono fornite solo in caso di ordinazione di altri prodotti

Gamma di prodotti

Quadrato

Articolo	Lunghezza esterna	Larghezza esterna	Altezza esterna	Q.tà
SE QU 18x5	18mm	18mm	5mm	100
SE QU 25x4	25mm	25mm	4mm	100
SE QU 25x7	25mm	25mm	7mm	100
SE QU 35x4	35mm	35mm	4mm	100
SE QU 38x6	38mm	38mm	6mm	100
SE QU 38x11	38mm	38mm	11mm	100
SE QU 38x14	38mm	38mm	14mm	100
SE QU 48x7	48mm	48mm	7mm	100
SE QU 50x9	50mm	50mm	9mm	100
SE QU 50x18	50mm	50mm	18mm	100
SE QU 63x7	63mm	63mm	7mm	100
SE QU 68x7	68mm	67mm	7mm	100
SE QU 72x13	72mm	72mm	13mm	100
SE QU 72x25	72mm	72mm	25mm	100
SE QU 90x7	90mm	90mm	7mm	100
SE QU 90x12	90mm	90mm	12mm	100
SE QU 103x7	103mm	103mm	7mm	100
SE QU 103x12	103mm	103mm	12mm	100
SE QU 105x15*	105mm	105mm	15mm	100
SE QU 131x7	131mm	131mm	7mm	100
SE QU 131x12	131mm	131mm	12mm	100
SE QU 165x6	165mm	165mm	6mm	100
SE QU 165x12	165mm	165mm	12mm	100
SE QU 165x20	165mm	165mm	20mm	100
SE QU 180x7*	180mm	180mm	7mm	100
SE QU 180x15*	180mm	180mm	15mm	100
SE QU 204x7	204mm	204mm	7mm	100
SE QU 204x12	204mm	204mm	12mm	100
SE QU 262x7	262mm	262mm	7mm	100
SE QU 262x12	262mm	262mm	12mm	100

*colore nero

Tondo

Articolo	Diametro interno	Altezza esterna	Q.tà	Articolo	Diametro interno	Altezza esterna	Q.tà
SE RU 8x9	8mm	9mm	100	SE RU 50x9	50mm	9mm	100
SE RU 10x9	10mm	9mm	100	SE RU 55x9	55mm	9mm	100
SE RU 12x9	12mm	9mm	100	SE RU 60x9	60mm	9mm	100
SE RU 14x9	14mm	9mm	100	SE RU 190x9	190mm	9mm	100
SE RU 16x9	16mm	9mm	100	SE RU 77x9	77mm	9mm	100
SE RU 20x9	20mm	9mm	100	SE RU 88x9	88mm	9mm	100
SE RU 22x9	22mm	9mm	100	SE RU 88x25	88mm	25mm	100
SE RU 25x9	25mm	9mm	100	SE RU 100x9	100mm	9mm	100
SE RU 26x9	26mm	9mm	100	SE RU 110x9	110mm	9mm	100
SE RU 28x9	28mm	9mm	100	SE RU 110x25	110mm	25mm	100
SE RU 30x9	30mm	9mm	100	SE RU 118x9	118mm	9mm	100
SE RU 35x9	35mm	9mm	100	SE RU 133x9	133mm	9mm	100
SE RU 40x9	40mm	9mm	100	SE RU 160x9	160mm	9mm	100
SE RU 45x9	45mm	9mm	100	SE RU 190x9	190mm	9mm	100



Hanno la stessa funzione del confezionamento nell'ovatta, ma sono molto più efficienti!

Inserti in schiuma per SplitPack e FivePack

Inserti in schiuma per SplitPack e FivePack di rose plastic

- catenella di schiuma per SplitPack e FivePack con 10 o 5 unità
- per una protezione aggiuntiva dei taglienti delicati soggetti a danni durante il trasporto
- alloggiamento perfetto dell'utensile quando si mettono le schiume da entrambe le estremità
- possono essere posizionate liberamente nelle unità, in modo che anche gli utensili più corti vengono fissati nella confezione
- molto più veloce da inserire rispetto alle schiume singole
- facilmente scomponibile grazie ai sottili punti di unione
- per l'utilizzo nei FivePack e SplitPack con 5 celle, le catenelle di schiuma devono essere dimezzate



Adagiato delicatamente tra inserti in mordi schiuma, così da attutire efficacemente anche urti violenti



IMBALLAGGIO

Scatola



MATERIALE

- Schiume



COLORI

- grigio argentato

COLORI STANDARD



Gamma di prodotti

Articolo	Lunghezza esterna	Larghezza esterna	Altezza esterna	Nr. di celle	Adatto per	Q.tà
SE RE 76x4x4/9 A.	76mm	4mm	4mm	10	SplitPack 4	1
SE RE 106x7x6/9 A.	106mm	7mm	6mm	10	SplitPack 6 / FivePack 6	1
SE RE 106x7x8/9 A.	106mm	7mm	8mm	10	SplitPack 6 / FivePack 6	1
SE RE 106x7x10/9 A.	106mm	7mm	10mm	10	SplitPack 6 / FivePack 6	1
SE RE 106x7x14/9 A.	106mm	7mm	14mm	10	SplitPack 6 / FivePack 6	1
SE RE 129x9x6/9 A.	129mm	9mm	6mm	10	SplitPack 8	1
SE RE 129x9x8/9 A.	129mm	9mm	8mm	10	SplitPack 8	1
SE RE 129x9x10/9 A.	129mm	9mm	10mm	10	SplitPack 8	1
SE RE 158x11x6/9 A.	158mm	11mm	6mm	10	SplitPack 10 / FivePack 10	1
SE RE 158x11x8/9 A.	158mm	11mm	8mm	10	SplitPack 10 / FivePack 10	1
SE RE 158x11x10/9 A.	158mm	11mm	10mm	10	SplitPack 10 / FivePack 10	1
SE RE 94x14x6/4 A.	94mm	14mm	6mm	5	SplitPack 12 / FivePack 12	1
SE RE 94x14x8/4 A.	94mm	14mm	8mm	5	SplitPack 12 / FivePack 12	1
SE RE 94x14x10/4 A.	94mm	14mm	10mm	5	SplitPack 12 / FivePack 12	1
SE RE 117x18x6/4 A.	117mm	18mm	6mm	5	SplitPack 16	1
SE RE 117x18x8/4 A.	117mm	18mm	8mm	5	SplitPack 16	1
SE RE 117x18x10/4 A.	117mm	18mm	10mm	5	SplitPack 16	1

consegna solo con SplitPack o FivePack di rose plastic

Guaina di protezione



Ideale per proteggere le punte e frese più piccole e delicate

- protezione aggiuntiva per gli utensili delicati
- una vasta gamma di dimensioni
- utilizzo pratico ed immediato



Gamma di prodotti

Articolo	Diametro interno	Lunghezza esterna	Lunghezza utilizzabile	Pezzi per confezione	Q.tà (pcs./scatola)
Protective Sleeves Ø 3x20	3mm	19.6mm	12mm	1000	20000
Protective Sleeves Ø 3.175x20	3.175mm	19.6mm	12mm	1000	20000
Protective Sleeves Ø 3x45	3mm	45.2mm	35mm	1000	10000
Protective Sleeves Ø 4x30	4mm	29.5mm	20mm	1000	15000
Protective Sleeves Ø 4x45	4mm	45.2mm	35mm	1000	10000
Protective Sleeves Ø 6x30	6mm	29.5mm	20mm	1000	15000
Protective Sleeves Ø 6x45	6mm	45.2mm	35mm	1000	10000

A causa del basso valore, questo articolo viene fornito solo se ordinato con altri prodotti



IMBALLAGGIO

Fornitura minima di 1 confezione (sacchetto)



MATERIALE

- Polipropilene (PP)



COLORI

- Trasparente (PP)

COLORI STANDARD



SDS-Clip

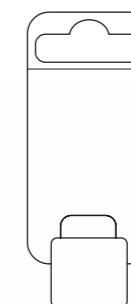

Appendino di plastica con attacco euro per esposizione in negozio di punte da muratura, scalpelli e punte da trapano

- SDS-plus/top/max con pratico sistema di innesto
- SDS-plus II/max II per prodotti extra pesanti e tenuta sicura grazie alla chiusura a scatto
- per una attraente presentazione
- un'etichetta adatta a tutte le dimensioni delle clip (32 x 42 mm)
- semplice e veloce da utilizzare



Gamma di prodotti

Articolo	Descrizione	Lunghezza dell'asola	Larghezza asola	Diametro utensile	Q.tà
DYC 36x74 10/1	SDS-plus	74mm	36mm	10mm	1250
DYC 36x90 10/1	SDS-plus II	91.6mm	38mm	10mm	1000
DYC 36x74 14/1	SDS-top	74mm	36mm	14mm	1500
DYC 36x74 18/1	SDS-max	74mm	36mm	18mm	1500
DYC 40x110 18/1	SDS-max II	110mm	40mm	18mm	1000



IMBALLAGGIO

Scatola



MATERIALE

- SDS-plus, SDS-top, SDS-max: Polietilene (PE)
- SDS-plus II, SDS-max II: Polipropilene (PP)
- SDS-plus II, SDS-max II: Polipropilene (PP) realizzato al 100% da plastica riciclata



COLORI

- Fornibile a richiesta in diversi colori standard
- SDS-plus II e SDS-max fornibili anche realizzati al 100% in plastica riciclata

COLORI STANDARD



ToolHolder

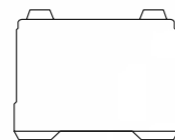

Trasporto in sicurezza dei supporti portautensili

- la combinazione dell'inserto ToolHolder e del contenitore telescopico BlockPack offre una protezione perfetta
- un bloccaggio perfetto del portautensile sia laterale che longitudinale
- inserimento veloce, facile estrazione, imballaggio efficiente
- la combinazione dell'inserto ToolHolder e del contenitore telescopico BlockPack riduce la gamma di imballaggi ed ottimizza gli spazi di magazzino
- imballaggio singolo, robusto e di elevata qualità
- una chiusura molto sicura, è necessario soltanto una pressione minima per aprire e chiudere l'imballo
- eccellente per l'impilaggio e lo stoccaggio; durevole e ri-utilizzabile
- robusto, resistente all'umidità e all'olio



IMBALLAGGIO

Il ToolHolder e BlockPack base e coperchio sono confezionati separatamente in scatole individuali



MATERIALE

- Polietilene (PE)



COLORI

- ToolHolder: nero



ACCESSORI

- BlockPack (vedi a pagina 14)

LUNGHEZZA UTILIZZABILE

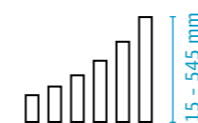

COLORI STANDARD



Gamma di prodotti

Articolo	Adatto per	Adatto per Block-Pack parti interne	Adatto per Block-Pack parti esterne	per lunghezza utensile (mm)	per lunghezza utensile (in)	Q.tà	
BK TH 35/1	PSC 32/KM 32/HSK 32	BK 35 050 I	BK 35 050 A	25 - 46	0.98 - 1.81	300	
		BK 35 050 I	BK 35 080 A	52 - 75	2.05 - 2.95		
		BK 35 080 I	BK 35 080 A	52 - 95	2.05 - 3.74		
		BK 35 080 I	BK 35 120 A	95 - 135	3.74 - 5.31		
		BK 35 120 I	BK 35 120 A	95 - 175	3.74 - 6.89		
		BK 35 080 I	BK 35 200 A	175 - 215	6.89 - 8.46		
BK TH 45/1	PSC 40/KM 40/HSK 40	BK 45 060 I	BK 45 060 A	25 - 45	0.98 - 1.77	300	
		BK 45 060 I	BK 45 080 A	45 - 65	1.77 - 2.56		
		BK 45 080 I	BK 45 080 A	45 - 85	1.77 - 3.35		
		BK 45 080 I	BK 45 120 A	85 - 125	3.35 - 4.92		
		BK 45 120 I	BK 45 120 A	85 - 165	3.35 - 6.50		
		BK 45 120 I	BK 45 200 A	165 - 245	6.50 - 9.65		
BK TH 55/1	PSC 50/KM 50/HSK 50	BK 55 060 I	BK 55 060 A	15 - 40	0.59 - 1.57	300	
		BK 55 060 I	BK 55 080 A	40 - 60	1.57 - 2.36		
		BK 55 080 I	BK 55 080 A	40 - 80	1.57 - 3.15		
		BK 55 080 I	BK 55 120 A	80 - 120	3.15 - 4.72		
		BK 55 120 I	BK 55 120 A	80 - 160	3.15 - 6.30		
		BK 55 120 I	BK 55 200 A	160 - 240	6.30 - 9.45		
BK TH 55/2	SK 30	BK 55 060 I	BK 55 080 A	24 - 44	0.94 - 1.73		
		BK 55 080 I	BK 55 080 A	24 - 64	0.94 - 2.52		
		BK 55 080 I	BK 55 120 A	64 - 104	2.52 - 4.09		
		BK 55 120 I	BK 55 120 A	64 - 144	2.52 - 5.67		
		BK 55 120 I	BK 55 200 A	144 - 224	5.67 - 8.82		
		BK 55 200 I	BK 55 200 A	144 - 294	5.67 - 11.57		
BK TH 65/1	PSC 63/KM 63/HSK 63	BK 55 200 I	BK 55 350 A	294 - 444	11.57 - 17.48		
		BK 55 350 I	BK 55 350 A	294 - 564	11.57 - 22.20		
		BK 65 080 I	BK 65 080 A	25 - 65	0.98 - 2.56		180
		BK 65 080 I	BK 65 120 A	65 - 105	2.56 - 4.13		
		BK 65 120 I	BK 65 120 A	65 - 145	2.56 - 5.71		
		BK 65 120 I	BK 65 200 A	145 - 225	5.71 - 8.86		
BK 65 200 I	BK 65 200 A	145 - 295	5.71 - 11.61				
BK 65 200 I	BK 65 350 A	295 - 445	11.61 - 17.52				
BK TH 65/2	SK 40	BK 65 350 I	BK 65 350 A	445 - 545	17.52 - 21.46		
		BK 65 080 I	BK 65 120 A	40 - 80	0.59 - 2.17		150
		BK 65 120 I	BK 65 120 A	40 - 120	2.17 - 3.74		
		BK 65 120 I	BK 65 200 A	120 - 200	2.17 - 5.31		
		BK 65 200 I	BK 65 200 A	120 - 270	5.31 - 8.46		
		BK 65 200 I	BK 65 350 A	270 - 420	5.31 - 11.22		
BK TH 85/1	PSC 80/KM 80/HSK 80	BK 65 350 I	BK 65 350 A	420 - 520	11.22 - 17.13		
		BK 85 080 I	BK 85 080 A	15 - 55	1.77 - 4.92		80
		BK 85 080 I	BK 85 120 A	55 - 95	4.92 - 8.07		
		BK 85 120 I	BK 85 120 A	55 - 135	4.92 - 10.83		
		BK 85 120 I	BK 85 200 A	135 - 215	10.83 - 16.73		
		BK 85 200 I	BK 85 200 A	135 - 285	1.57 - 3.15		
BK TH 105/1	PSC 100/KM 100/HSK 100	BK 85 200 I	BK 85 350 A	285 - 435	1.57 - 4.72		
		BK 105 120 I	BK 105 120 A	45 - 125	4.72 - 7.87		100
		BK 105 120 I	BK 105 200 A	125 - 205	4.72 - 10.63		
		BK 105 200 I	BK 105 200 A	125 - 275	10.63 - 16.54		
		BK 105 200 I	BK 105 350 A	275 - 425	16.54 - 20.47		
		BK 105 200 I	BK 105 200 A	83 - 163	3.27 - 6.42		
BK 105 200 I	BK 105 200 A	83 - 233	3.27 - 9.17				
BK 105 200 I	BK 105 350 A	233 - 383	9.17 - 15.08				



Come trasportare in sicurezza portautensili da A a B? Ecco la soluzione...

TopPack FiveFrame

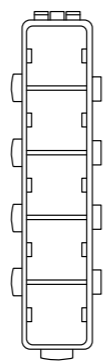

Telaio in plastics di supporto per 5 tubi della famiglia TopPack

- telaio di contenimento per 5 TopPack 8 o TopPack 13 in un solo supporto
- le basi TopPack si posizionano saldamente nel FiveFrame e possono essere rimosse facilmente dal supporto premendo il fondo
- i telai possono essere collegati tra loro tramite una funzione "plug-in"
- diversi FiveFrames assemblati tra loro possono essere utilizzati come base per il caricamento o anche per lo stoccaggio
- possibilità di un premontaggio delle basi TopPack
- semplici da utilizzare, utili per caricamento automatizzato
- realizzati in ABS antiurto
- adatto alle basi della Famiglia TopPack, nelle taglie 8x18 e 13x25



Ora tutto è ben fissato nel telaio: robusto e riutilizzabile numerose volte, ciascun telaio permette di alloggiare 5 tubi TopPack



IMBALLAGGIO

Scatola



MATERIALE

- plastica ABS, resistente agli urti



COLORI

- ABS nero, in altre colorazioni standard a richiesta



ACCESSORI

- TopPack (vedi a pagina 62)
- TopPack FoldBack (vedi a pagina 68)
- TopPack XPress (vedi a pagina 74)

COLORI STANDARD



Gamma di prodotti

Articolo	Adatto per	Lunghezza esterna	Larghezza esterna	Altezza esterna	Q.tà
TKFF 8/1	5x TopPack 8x18	77mm	20mm	11mm	1000
TKFF 13/1	5x TopPack 13x25	105mm	25mm	13mm	700

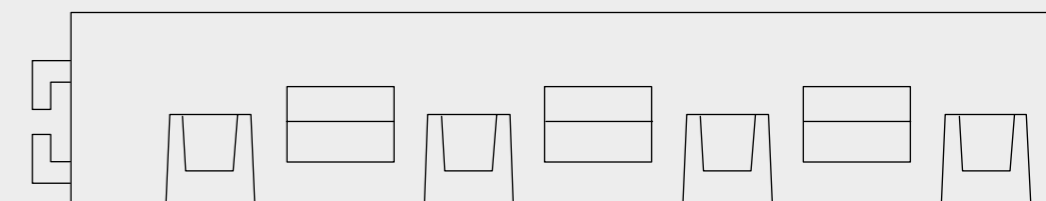
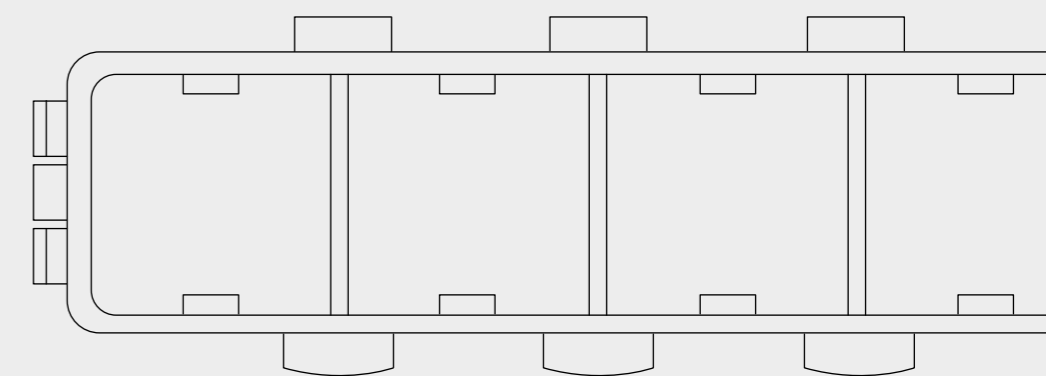



QUARTIERE GENERALE
Germany

Sedi produttive

GERMANIA

rose plastic AG

Rupolzer Straße 53
88138 Hergensweiler/Lindau
Tel. +49 8388 9200-0
info@rose-plastic.de

STATI UNITI

rose plastic USA, L.L.L.P.

P.O. Box 698
California, PA 15419-0698
Tel. +1 724 938 8530
info@rose-plastic.us

CINA

rose plastic (Kunshan) Co., Ltd.

Donghui Road No. 101, Zhoushi Town,
Kunshan, Jiangsu Province
Tel. +86 512 5766 7700
info@rose-plastic.cn

BRASILE

rose plastic Brasil Embalagens Plásticas Ltda.

Av. Garabed Ganiam 514, Jardim Topázio
CEP 18087-340 Sorocaba SP
Tel. +55 15 3238 1900
info@rose-plastic.com.br

INDIA

rose plastic India Pvt. Ltd.

Pargaon, Khandala, Satara - 412802
Maharashtra - India
Tel. +91 21 6929 9151
info@rose-plastic.in

Filiali

REGNO UNITO

rose plastic UK Ltd.

Unit 4, Bessemer Way, Bessemer
Business Park, Rotherham, S60 1EN
Tel. +44 1709 7217 94
info@rose-plastic.co.uk

FRANCIA

rose plastic France S.A.R.L.

Parc d'Activités du Rotey
73460 Notre Dame des Millières
Tel. +33 479 3848 01
info@rose-plastic.fr

SPAGNA

rose plastic Iberia, S.L.U.

P.A.E. Ibarrabarri, Pab. 15B
48940 Leioa (Vizcaya)
Tel. +34 94 480 66 61
info@rose-plastic.es

REPUBBLICA DI COREA

rose plastic Korea Co., Ltd.

Bucheon Techno Park 402-B01, B02,
Pyung-Cheon Ro 655, Won-mi-gu,
Bucheon City, Gyung-gi-do, ROK 14502
Tel. +82 32 324-8332
info@rose-plastic.kr

ITALIA

rose plastic Italia S.r.l.

Viale De Gasperi 103
20017 Rho (MI)
Tel. +39 02 9390 9450
info@rose-plastic.it

Partner commerciali

GIAPPONE

Honda Plus Co.Ltd.

23-2 Kawaji Yato
Shinshiro Pref. Aichi 441-13
Tel. +81 5362 31351
info.jp@rose-plastic.com

POLONIA

Leniar International Sp. z o.o. Sp.K.

Ul.Szlak 67
31-153 Kraków
Tel. +48 12 6331 670
info.pl@rose-plastic.com

TURCHIA

Tureks Endüstriyel Ürünler Pazarlama Ve Dış Ticaret A.Ş.

1471 Sokak No. 7 K:5 D:13
Kenet Sitesi
35220 Alsancak - Izmir
Tel. +90 232 464 5220
info.tr@rose-plastic.com



01/2024

ITALIA

rose plastic Italia S.r.l.

Viale De Gasperi 103

20017 Rho (MI)

Tel. +39 02 9390 9450

info@rose-plastic.it

www.rose-plastic.it

rose  plastic®
prodotti in plastica per il packaging